



VES-УРС ВЕКТОР

Устройство регистрации событий

ООО «ВЕРСЕТ»



Сертификат
соответствия
С-RU.ПБ34.В.02270

Устройство регистрации событий

«ВС-УРС ВЕКТОР»

Руководство по эксплуатации

паспорт

ВС.425513.077 РЭ

СОДЕРЖАНИЕ

1. Общие сведения	3
2. Указания мер безопасности	4
3. Технические характеристики	4
4. Органы управления	4
5. Световая индикация	7
6. Звуковая сигнализация	7
7. Подключение и настройка УРС	8
7.1. Соединение УРС с прибором	8
7.2. Процедура привязки	9
7.3. Настройка режима отображения информации	9
8. Дополнительные процедуры	10
8.1. Настройки отображения журнала событий	10
8.2. Чтение журнала событий	10
8.3. Настройки УРС	10
8.4. Процедура сброса привязки	11
8.5. Чтение и установка времени прибора	11
8.6. Калибровка сенсорной панели дисплея	12
8.7. Получение информации об устройстве	13
8.8. Тестирование индикации и звуковой сигнализации	13
8.9. Управление блокировкой	13
8.10. Сброс конфигурации	15
9. Комплект поставки	15
10. Указания по монтажу	15
11. Маркировка	16
12. Тара и упаковка	16
13. Правила транспортирования и хранения	16
ПАСПОРТ	17
ПРИЛОЖЕНИЕ	18

1. Общие сведения

1.1. Назначение

Устройство регистрации событий «ВС-УРС ВЕКТОР» (далее УРС, устройство) используется совместно с прибором приёмно-контрольным и управления охранно-пожарным адресным радиоканальным (ППКУОП) «ВС-ПК ВЕКТОР-116», и предназначено для отображения на графическом дисплее информации о режиме работы прибора в виде символов, пиктограмм и текста. Устройство выполняет функции средства отображения информации согласно ГОСТ Р 53325-2012.

1.2. Структурная схема ППКУОП с УРС

Структурная схема ППКУОП, работающего в автономном режиме (вне системы передачи извещений «ВЕТТА-2020») и содержащего в своём составе УРС, представлена на рис. 1. Элементы блочно-модульного ППКУОП: прибор «ВС-ПК ВЕКТОР-116» (далее – прибор) и УРС «ВС-УРС ВЕКТОР» соединяются посредством трёхпроводной линии связи, передача информации в которой осуществляется согласно стандарту RS485. Питание УРС выполняется непосредственно от двух резервированных источников питания (РИП). В данной схеме прибор «ВС-ПК ВЕКТОР-116» передаёт по линии связи информацию о состоянии ППКУОП, а УРС принимает её, обрабатывает и отображает на дисплее.



Рис. 1. Структурная схема ППКУОП с УРС

1.3. Основные характеристики УРС

Основным индикатором информации УРС, отображающим состояние ППКУОП, является цветной графический 3,5" TFT-дисплей с разрешением 320x240 точек.

Дополнительно УРС имеет четыре единичных светодиодных индикатора: «ПИТАНИЕ 1», «ПИТАНИЕ 2», «СВЯЗЬ» и «НЕИСПРАВНОСТЬ», отображающие информацию о состоянии самого устройства. Внешний вид лицевой стороны УРС показан на рис. 3 Приложения.

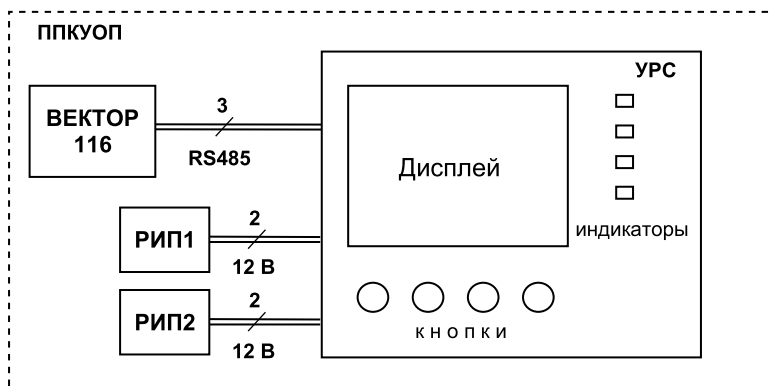
Управление устройством выполняется с помощью резистивной сенсорной панели дисплея и/или четырёх кнопок.

УРС имеет встроенный динамик и может выполнять звуковую сигнализацию при приеме новых сообщений и озвучивать своё текущее состояние.

Питание УРС от внешних РИП с номинальным напряжением 12 В выполняется по двум независимым входам (клеммы ИП1 и ИП2). Также имеется вход (клемма НСП) внешнего сигнала «Неисправность питания» РИП.

УРС содержит электронное реле и клеммы вывода сигнала «Неисправность», активация (размыкание контактов) которого выполняется при нарушении связи устройства с прибором или при наличии других неисправностей УРС, препятствующих выполнению функции отображения информации о состоянии ППКУОП.

2. Указания мер безопасности

2.1. При эксплуатации УРС «ВС-УРС ВЕКТОР» защита человека от поражения электрическим током обеспечивается безопасным питающим напряжением 12 В.

2.2. При подключении и использовании источников питания и других устройств, связанных с УРС, следуйте указаниям мер безопасности данных устройств.

3. Технические характеристики

3.1. Технические характеристики УРС «ВС-УРС ВЕКТОР» приведены в таблице 1.

Таблица 1







Параметр	Значение
Максимальная длина линии связи RS485 при площади сечения проводов 0,2мм ² , м	1000
Рабочий диапазон напряжения питания, В	10 – 15
Максимальный ток потребления, не более, мА	300
Максимальное действующее значение тока в цепи реле «Неисправность», не более, мА	60
Максимальное пиковое значение напряжения в цепи реле «Неисправность», не более, В	350
Рабочий температурный диапазон, °С	-20 ... +50
Степень защиты от воздействия окружающей среды	IP40
Масса, не более, кг	0,5
Габаритные размеры, мм	190x146x42

3.2. Параметры внешнего сигнала «Неисправность питания» РИП приведены в таблице 2.

Таблица 2

Состояние сигнала:		Активный	Пассивный
Сопротивление между клеммами «НСП» и «общ.», кОм	мин.	< 0,22	0,25
	макс.	> 27	18

4. Органы управления

4.1. Органы управления устройства состоят из резистивной сенсорной панели дисплея и четырёх кнопок:  /  – ввод/звук,  /  – возврат/подсветка,  – вверх,  – вниз.

4.2. Управление режимами отображения информации о состоянии ППКУОП выполняется органами управления при отображении на дисплее основного окна (рис. 2).



Рис. 2. Основное окно отображения состояние ППКУОП

4.3. В основном окне доступны следующие команды управления, выполняемые с помощью сенсорной панели дисплея:

1) управление отображаемой областью журнала событий с помощью линейки прокрутки:

- однократное нажатие кнопок вверх/вниз вызывает смещение на одну запись;
- двукратное нажатие кнопок вверх/вниз вызывает переход в начало/в конец журнала;
- удержание в нажатом состоянии кнопок вверх/вниз вызывает периодическое смещение записей в соответствующем направлении;
- перемещение движка вызывает соответствующее перемещение отображаемой области журнала событий;

2) управление отображаемой областью журнала событий с помощью жестов:

- нажатие на запись журнала с последующим её перемещением вверх/вниз;
- резкое движение вверх/вниз вызывает прокрутку отображаемой области;
- движение вниз с последующим резким движением вверх вызывает переход к началу журнала;
- движение вверх с последующим резким движением вниз вызывает переход в конец журнала;

3) фильтрация отображаемых записей по типам (наложение/снятие фильтра) выполняется с помощью однократного нажатия на кнопки «ВСЕ», «ПОЖАР», «ТРЕВОГА» и «НЕИСПР.»;

4) переход в меню выполняется по однократному нажатию на кнопку «МЕНЮ».

4.4. В основном окне доступны следующие команды управления, выполняемые с помощью аппаратных кнопок:

1) управление отображаемой областью журнала событий:

- однократное нажатие кнопок ▲/▼ вызывает смещение на одну запись вверх и вниз соответственно;
- удержание в нажатом состоянии кнопок ▲/▼ вызывает периодическое смещение записей в соответствующем направлении;

2) активация режима задания фильтрации событий выполняется нажатием и удержанием кнопки ■ с последующим однократным нажатием кнопки ▲, после

чего для наложения/снятия фильтра используется однократное нажатие кнопок в следующем соотношении:

- «ВСЕ» – кнопка ■;
- «ПОЖАР» – кнопка ◀;
- «ТРЕВОГА» – кнопка ▲;
- «НЕИСПР.» – кнопка ▼;

3) выход из режима задания фильтрации событий выполняется нажатием и удержанием кнопки ◀ с последующим однократным нажатием кнопки ▼;

4) отключение текущей звуковой сигнализации выполняется двукратным нажатием кнопки 🔊;

5) отключение подсветки экрана выполняется двукратным нажатием кнопки ☀, а последующее любое действие аппаратными кнопками или сенсорной панелью восстанавливает подсветку экрана;

6) активация блокировки выполняется удержанием кнопки ◀ /☀ в течение 10 с (подробнее см. п.8.9).

4.5. Настройка режимов работы УРС выполняется органами управления через графическое меню (рис. 3).



Рис. 3. Окно главного меню

4.6. В окнах графического меню доступны следующие команды управления, выполняемые с помощью сенсорной панели дисплея:

- 1) однократное нажатие на кнопки подменю (например, «ПРИБОР», рис. 3) вызывает вход в данное подменю;
- 2) однократное нажатие кнопки «ВЫХОД» вызывает переход на один уровень меню вверх, а двукратное – выход из меню;
- 3) однократное нажатие кнопок команд (например, «Привязать», рис. 5) активирует выполнение данных операций;
- 4) однократное нажатие на конфигурируемый параметр (например, «ЖУРНАЛ→Автопрокрутка», рис. 6), вызывает изменение этого параметра.

4.7. В окнах графического меню доступны следующие команды управления, выполняемые с помощью аппаратных кнопок:

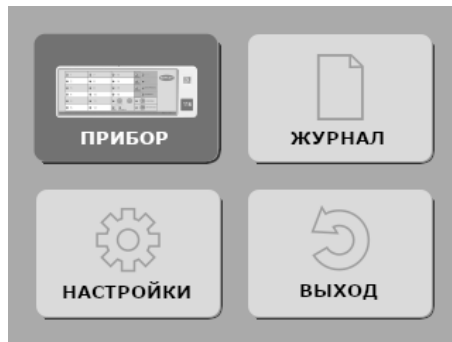
- 1) выбор активного элемента меню выполняется кнопками ▲ и ▼; активный элемент меню выделяется цветом или маркером (например, на рис. 3 активным элементом является кнопка входа в подменю «ПРИБОР»);
- 2) активация выбранного элемента меню выполняется кнопкой ■;
- 3) однократное нажатие кнопки ◀ вызывает переход на один уровень меню вверх.

5. Световая индикация

5.1. Информация о состоянии ППКУОП отображается на дисплее в текстовом и/или символьном виде.

5.2. УРС имеет четыре единичных светодиодных индикатора «ПИТАНИЕ 1», «ПИТАНИЕ 2», «СВЯЗЬ» и «НЕИСПРАВНОСТЬ», отображающие состояние работы устройства.

5.3. Способы индикации единичных индикаторов, с понижением приоритета отдельно для каждого индикатора, представлены в таблице 3.

Таблица 3

Индикатор	Состояния/условия	Способ индикации
ПИТАНИЕ 1	питание по вводу ИП1 не в норме и/или внешний сигнал «Неисправность питания» в активном состоянии	жёлтый мигает два раза в секунду
	питание по вводу ИП1 в норме, внешний сигнал «Неисправность питания» в пассивном состоянии	зелёный
ПИТАНИЕ 2	питание по вводу ИП2 не в норме и/или внешний сигнал «Неисправность питания» в активном состоянии	жёлтый мигает два раза в секунду
	питание по вводу ИП2 в норме, внешний сигнал «Неисправность питания» в пассивном состоянии	зелёный
СВЯЗЬ	связь по шине RS485 с прибором «ВС-ПК ВЕКТОР-116» не в норме;	жёлтый
	связь по шине RS485 с прибором «ВС-ПК ВЕКТОР-116» в норме;	зелёный
	приём нормального пакета данных	вспышка зелёного
	приём ненормального пакета данных	вспышка красного
	устройство не привязано к прибору «ВС-ПК ВЕКТОР-116»	погашен
НЕИСПР.	нормальная работа устройства; отсутствуют неисправности	погашен
	нормальная работа устройства; присутствуют не критические неисправности	жёлтый мигает два раза в секунду
	сбой работы устройства; присутствуют критические неисправности	жёлтый

6. Звуковая сигнализация

6.1. УРС выполняет звуковую сигнализацию при получении новых событий ППКУОП согласно настройкам, заданным в конфигурационном меню ЗВУК (МЕНЮ→НАСТРОЙКИ→ЗВУК).

6.2. Включение и задание длительности звуковой сигнализации (5 с, 20 с, 1 мин. или 5 мин.) выполняется независимо по четырём группам событий (рис. 4).



Рис. 4. Окно меню «ЗВУК»

6.3. Включение и задание длительности звуковой сигнализации собственного состояния УРС (например, неисправности) осуществляется через конфигурационный параметр «Устройство→Состояние».

6.4. Включение/выключение озвучки управляющих действий УРС, выполняемых посредством сенсорной панели или аппаратных кнопок, осуществляется конфигурационным параметром «Устройство→Управление» в меню «ЗВУК».

7. Подключение и настройка УРС

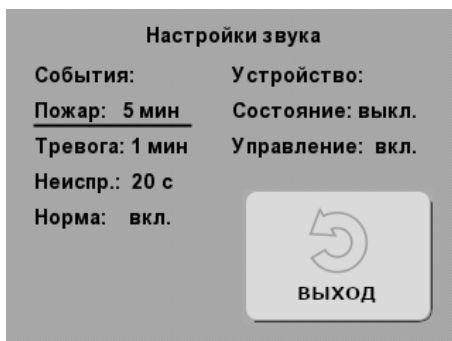
Для включения УРС в состав ППКУОП согласно структурной схеме рис.1, требуется последовательно выполнить следующие этапы:

- 1) соединить УРС с прибором;
- 2) провести процедуру привязки;
- 3) настроить режим отображения информации.

7.1. Соединение УРС с прибором

Для соединения УРС с прибором «ВС-ПК ВЕКТОР-116» выполните следующую последовательность действий:

- 1) откройте корпус УРС и снимите крышку прибора «ВС-ПК ВЕКТОР-116»;
- 2) вскройте на задних крышках корпусов устройств монтажные отверстия и заведите в них кабель линии связи;
- 3) согласно схеме соединений рис. 1 Приложения, соедините, линией связи, клеммы «485А», «485В» и « \perp » УРС с клеммами «МА», «МВ» и «ОБЩ.» прибора, соответственно;
- 4) соедините УРС с источниками питания, для чего:
 - согласно схеме соединений рис. 1 Приложения подсоедините оба ввода питания и внешний сигнал неисправности источника питания;
 - если используемые источники питания не содержат внешнего сигнала неисправности, то между клеммами «НСП» и « \perp » УРС установите резистор 7,5 кОм из комплекта поставки;

5) подключение питания прибора «ВС-ПК ВЕКТОР-116» выполняйте согласно соответствующему руководству;

6) закройте корпус УРС и установите крышку прибора.

7.2. Процедура привязки

Для привязки УРС к прибору выполните следующую последовательность действий:

1) подайте питание на УРС и прибор;

2) переведите прибор в режим привязки нажатием и удержанием кнопки «ЗВУК/ТЕСТ», в течение порядка 6 с, до момента постоянного включения всех индикаторов прибора красным цветом;

3) используя сенсорную панель дисплея или аппаратные кнопки управления УРС, перейдите в меню привязки (МЕНЮ→ПРИБОР→ПРИВЯЗКА) и активируйте кнопку меню «Привязать» (рис. 5);



Рис. 5. Окно меню «ПРИВЯЗКА»

4) в случае успешной привязки:

– УРС выполняет звуковую сигнализацию и индикацию (на экране) успешного завершения операции;

– индикаторы прибора автоматически переходят в режим отображения текущего состояния охраны;

5) в случае безуспешной привязки:

– УРС выполняет звуковую сигнализацию и индикацию (на экране) ошибки выполнения операции;

– прибор остаётся в режиме привязки с сохранением соответствующей индикации;

– в данном случае необходимо убедиться в том, что прибор действительно находится в режиме привязки (все индикаторы – красным цветом), проверить соединение прибора с УРС и правильность подключения питания к устройствам, и затем повторить процедуру привязки.

7.3. Настройка режима отображения информации

Режим отображения информации о состоянии ППКУОП определяется:

1) способом сортировки событий по времени: новые сверху или старые сверху (см. п. 8.1.1);

2) наличием или отсутствием автопрокрутки при получении от прибора новых событий (см. п. 8.1.2);

3) использованием фильтрации по типам событий (см. пп. 4.3 и 4.4).

8. Дополнительные процедуры

8.1. Настройки отображения журнала событий

8.1.1. Для выбора способа сортировки событий по времени (новые сверху или старые сверху) выполните следующую последовательность действий:

- 1) подайте питание на УРС;
- 2) перейдите в меню «ЖУРНАЛ» (МЕНЮ→ЖУРНАЛ; рис. 6);



Рис. 6. Окно меню «ЖУРНАЛ»

3) установите требуемое значение конфигурационного параметра «Новые сверху».

8.1.2. Для включения/выключения автопрокрутки отображаемой области журнала, осуществляемой при получении новых событий ППКУОП, выполните следующую последовательность действий:

- 1) подайте питание на УРС;
- 2) перейдите в меню «ЖУРНАЛ» (МЕНЮ→ЖУРНАЛ; рис. 6);
- 3) установите требуемое значение конфигурационного параметра «Автопрокрутка».

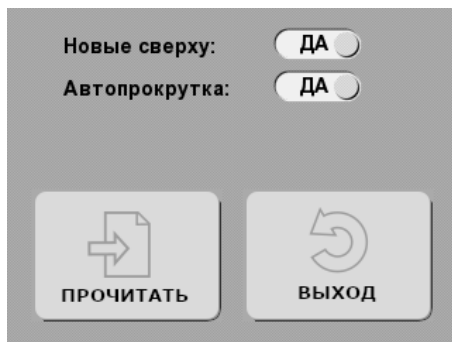
Данная опция применима только для варианта сортировки записей по времени: «новые сверху».

8.2. Чтение журнала событий

После подключения УРС к прибору и выполнения процедуры привязки (раздел 7) чтение журнала событий выполняется автоматически, однако для принудительного чтения журнала может быть выполнена следующая последовательность действий:

- 1) подайте питание на УРС и прибор (УРС и прибор должны быть привязаны);
- 2) перейдите в меню «ЖУРНАЛ» (МЕНЮ→ЖУРНАЛ; рис. 6);
- 3) однократно нажмите кнопку меню «ПРОЧИТАТЬ».

8.3. Настройки УРС

8.3.1. При успешном завершении операций УРС может автоматически выполнять выход из меню и возврат в основное окно с отображением журнала событий. Для этого выполните следующую последовательность действий:

- 1) подайте питание на УРС;
- 2) перейдите в меню «НАСТРОЙКИ» (МЕНЮ→ НАСТРОЙКИ; рис. 7);



Рис. 7. Окно меню «НАСТРОЙКИ»

3) установите конфигурационный параметр «Автовыход из меню» в значение «ДА».

8.3.2. При проведении процедуры сброса привязки УРС (см. п. 8.4), сброс привязки на стороне прибора «ВС-ПК ВЕКТОР-116» выполняется автоматически если установлен конфигурационный параметр «Автоудаление адреса»:

- 1) подайте питание на УРС;
- 2) перейдите в меню «НАСТРОЙКИ» (МЕНЮ→ НАСТРОЙКИ; рис. 7);
- 3) установите конфигурационный параметр «Автоудаление адреса» в значение «ДА».

Если данный параметр установлен в значение «НЕТ», то сброс привязки на стороне прибора автоматически не осуществляется и для его выполнения необходимо применить процедуру согласно руководству на прибор «ВС-ПК ВЕКТОР-116».

8.4. Процедура сброса привязки

Для сброса привязки УРС к прибору «ВС-ПК ВЕКТОР-116» выполните следующую последовательность действий:

- 1) подайте питание на УРС;
- 2) перейдите в меню привязки (МЕНЮ→ПРИБОР→ПРИВЯЗКА) и активируйте кнопку меню «Отвязать» (рис. 5);
- 3) УРС сбрасывает параметры привязки и выполняет звуковую сигнализацию и индикацию (на экране) успешного завершения операции.

8.5. Чтение и установка времени прибора

Для чтения и установки времени прибора выполните следующую последовательность действий:

- 1) подайте питание на УРС и прибор (УРС и прибор должны быть привязаны);
- 2) перейдите в меню времени (МЕНЮ→ПРИБОР→ВРЕМЯ; рис. 8);



Рис. 8. Окно меню «ВРЕМЯ»

3) для чтения текущего времени из прибора нажмите однократно кнопку меню «Прочитать»; при нормальном завершении операции время будет отображено на экране, иначе будет выполнена звуковая сигнализация сбоя;

4) для коррекции прочитанного времени или задания нового перейдите в меню редактирования времени (МЕНЮ→ПРИБОР→ВРЕМЯ→Изменить; рис. 9) и используя числовую виртуальную клавиатуру введите требуемое время;

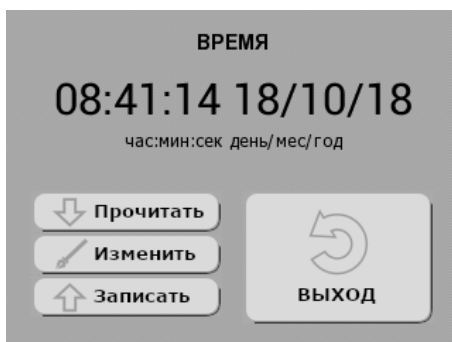

Рис. 9. Окно меню редактирования времени

5) кнопки «</>» используйте для смещения позиции редактируемого символа времени, который выделяется курсором «_»; для выхода без сохранения изменений нажмите кнопку с круговой стрелкой, с сохранением – кнопку с квадратом и стрелкой;

6) для записи отображаемого на экране времени в прибор нажмите кнопку «Записать» (рис. 8).

Длительность выполнения операций чтения и записи текущего времени прибора не превышает 0,3 с.

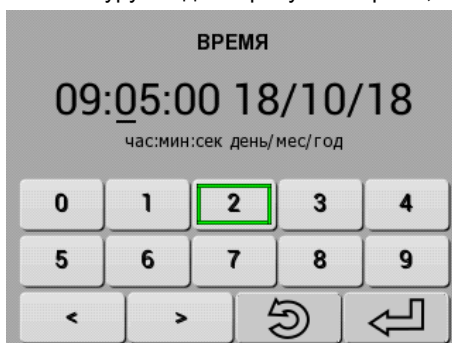
8.6. Калибровка сенсорной панели дисплея

Для калибровки сенсорной панели дисплея выполните следующую последовательность действий:

1) подайте питание на УРС;

2) перейдите в меню настроек (МЕНЮ→ НАСТРОЙКИ) и активируйте кнопку меню «КАЛИБРОВАТЬ» (рис. 7);

3) однократно нажимайте на центры последовательно появляющихся на экране трёх реперных знаков.

8.7. Получение информации об устройстве

Для получения информации о версии программного обеспечения и кодах текущих неисправностей устройства выполните следующую последовательность действий:

- 1) подайте питание на УРС;
- 2) перейдите в информационное меню (МЕНЮ→НАСТРОЙКИ→ИНФО; рис. 10);
- 3) расшифровка кодов неисправностей приведена в таблице ПРИЛОЖЕНИЯ.



Рис. 10. Окно меню информации об устройстве

8.8. Тестирование индикации и звуковой сигнализации

Для проверки работоспособности экрана дисплея, светодиодных индикаторов и звукового сигнализатора выполните следующую последовательность действий:

- 1) подайте питание на УРС;
- 2) перейдите в информационное меню (МЕНЮ→НАСТРОЙКИ→ИНФО; рис. 10) и активируйте кнопку меню «ТЕСТ»;
- 3) в режиме тестирования выполняются периодическая смена цветов фона дисплея (красный, зелёный, синий) и светодиодных индикаторов (красный, зелёный, жёлтый) и тестовая звуковая сигнализация;
- 4) режим тестирования длится в течение 12 с или до момента нажатия любой аппаратной кнопки.

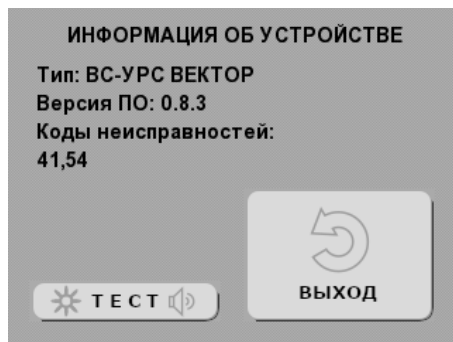
8.9. Управление блокировкой

Для исключения неавторизованного доступа к функциям устройства, может быть активирован один из двух видов блокировки: полная или меню. Для первого варианта выполняется блокировка доступ к любой информации на экране дисплея кроме случаев получения новых событий с разрешённой звуковой сигнализацией. В данных случаях отображение основного информационного окна временно возобновляется. Второй вид блокировки накладывает ограничение только на доступ в меню. Снятие блокировки функций выполняется посредством ввода установленного пароля.

8.9.1. Для задания вида блокировки выполните следующую последовательность действий:

- 1) подайте питание на УРС;

2) перейдите в меню настроек блокировки (МЕНЮ→НАСТРОЙКИ→); рис. 11);

3) в зависимости от желаемого вида блокировки установите один из параметров «Блокировка→Полная» или «Блокировка→Меню» в значение «ДА» (функция блокировки становится доступной только после задания пароля!);

4) активируйте поле пароля и после автоматического перехода в окно его ввода (рис. 12), задайте пароль, используя виртуальную клавиатуру; пароль может состоять из набора от одной до восьми цифр;

5) если установлена опция «Блокировка→Авто», то выбранный тип блокировки будет автоматически активироваться через 3 мин. после разблокировки и отсутствия активности органов управления устройством.



Рис. 11. Окно настроек блокировки

8.9.2. Для принудительной активации блокировки выполните следующую последовательность действий:

- 1) вид блокировки должен быть задан согласно п.8.9.1;
- 2) нажмите аппаратную кнопку  и удерживайте её в течение 10 с до звукового сигнала и/или отключения экрана (в случае полной блокировки);
- 3) разблокировку выполняйте согласно п. 8.9.3.





Рис. 12. Окно ввода пароля

8.9.3. Для разблокировки выполните следующую последовательность действий:

1) при активной блокировке меню и попытке входа в меню будет автоматически отображено окно ввода пароля аналогичное представленному на рис. 12;

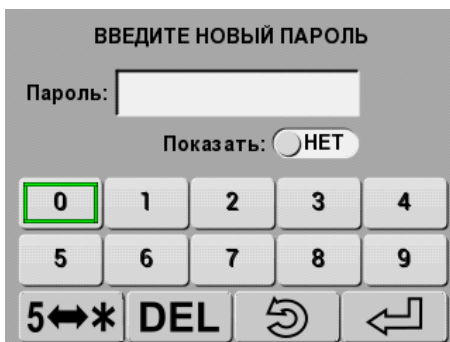
2) при активной полной блокировке любое действие органами управления устройством вызывает автоматическое отображение окна ввода пароля;

3) введите пароль и нажмите кнопку ; если введенный пароль совпадает с заданным (см. п.8.9.1), то блокировка снимается, иначе выдается звуковой сигнал ошибки операции;

4) для переключения режима отображения пароля открытый/скрытый используйте переключатель «Показать» или кнопку  виртуальной клавиатуры;

5) для очистки вводимого пароля используйте кнопку  (delete; удалить) виртуальной клавиатуры.





8.10. Сброс конфигурации

Внимание! После выполнения данной процедуры все настройки, пароль блокировки, калибровочные параметры сенсорной панели дисплея и привязка к прибору «ВС-ПК ВЕКТОР-116» будут сброшены!

Для выполнения сброса конфигурации в исходное состояние выполните следующую последовательность действий:

1) снимите питание с УРС;

2) вскройте корпус устройства, нажмите четыре аппаратных кнопки и удерживайте их в нажатом состоянии;

3) подайте питание (все индикаторы вспыхивают красным цветом) и затем, за время не более 10 с, отпустите кнопки в следующей последовательности: , ,  и .

9. Комплект поставки

Комплект поставки УРС «ВС-УРС ВЕКТОР» приведен в таблице 4.

Таблица 4

Наименование и условное обозначение	Количество
Устройство регистрации событий «ВС-УРС ВЕКТОР» BC.425513.077	1
Руководство по эксплуатации, паспорт BC.425513.077РЭ	1
Кабель BC.685611.017-01	1
Резистор 7,5 кОм ± 5%, 0,125 Вт	1

10. Указания по монтажу

10.1. Монтаж УРС «ВС-УРС ВЕКТОР», источников его электропитания, проводной линии связи должен производиться в соответствии с действующей нормативной технической документацией на монтаж, испытания и сдачу в эксплуатацию установок охранной и пожарной сигнализации.

10.2. Корпус УРС рекомендуется устанавливаться в вертикальном положении и крепить шурупами к стене или другим конструкциям за основание. Установочные размеры приведены на чертеже рис. 2 Приложения.

10.3. Для прокладки проводных линий связи используйте кабели, удовлетворяющие действующим требованиям пожарной безопасности. Площадь сечения проводов линий связи должна быть не менее 0,2 мм². В условиях сложной помеховой обстановки используйте экранированный кабель, при этом экран кабеля должен быть заземлен только в одной точке.

10.4. Для оперативного временного подключения «ВС-УРС ВЕКТОР» к прибору «ВС-ПК ВЕКТОР-116» используйте кабель из комплекта поставки. Подключение выполняете согласно схеме рис. 4 Приложения.

11. Маркировка

Каждый прибор имеет следующую маркировку:

- товарный знак предприятия-изготовителя;
- условное обозначение прибора;
- заводской номер;
- отметка ОТК (внутри корпуса прибора);
- дата изготовления;
- степень защиты оболочкой;
- знак обращения на рынке.

12. Тара и упаковка

Прибор поставляется в изготовленной из картона таре, предназначенной для предохранения от повреждений при транспортировании.

Для предохранения от воздействия повышенной влажности при транспортировании и хранении прибор поставляется упакованным в полиэтиленовый пакет.

В потребительскую тару укладывается комплект согласно разделу 9.

13. Правила транспортирования и хранения

Условия хранения прибора должны соответствовать условиям 1 по ГОСТ 15150-69.

В помещениях для хранения приборов не должно быть пыли, паров кислот, щелочей, агрессивных газов и других вредных примесей, вызывающих коррозию.

Расстояние между отопительными устройствами и приборами должно быть не менее 0,5 м.

При складировании приборов в штабели разрешается укладывать не более пяти ящиков с приборами.

Транспортирование упакованных приборов может производиться любым видом транспорта в крытых транспортных средствах.

Условия транспортирования должны соответствовать условиям хранения 5 по ГОСТ 15150-69.

После транспортирования приборы перед включением должны быть выдержаны в нормальных условиях не менее 24 ч.

ПАСПОРТ

1. Свидетельство о приёмке

Устройство регистрации событий «ВС-УРС ВЕКТОР», заводской номер _____ соответствует конструкторской документации согласно ВС.425513.077 и ТУ26.30.50-008-30790399-2017 и признано годным к эксплуатации.

Заполняется при розничной продаже:

Дата выпуска _____

Дата продажи _____

ОТК _____

Продавец _____

2. Гарантии производителя

Изготовитель гарантирует соответствие прибора требованиям технических условий при соблюдении условий транспортирования, хранения, монтажа и эксплуатации.

Гарантийный срок составляет 5 лет с момента розничной продажи, при наличии отметки в паспорте, но не более 5,5 лет с момента выпуска прибора.

Срок службы прибора – 10 лет.

3. Сведения о рекламациях

Потребитель имеет право предъявить рекламацию при обнаружении несоответствия прибора требованиям технических условий при соблюдении всех положений эксплуатационной документации.

Прибор, направляемый в ремонт по рекламации должен иметь упаковку, вид, сохранность пломб, контровок и комплектацию, соответствующую сопроводительной документации на прибор. При невыполнении этих условий изготовитель прерывает свои гарантийные обязательства и ремонт осуществляется за счет потребителя.

В рекламационный лист необходимо включить следующую информацию о приборе:

Тип прибора.

Дата выпуска и номер прибора.

Где и когда приобретен, дата ввода в эксплуатацию.

Замечания и предложения по прибору.

4. Контактная информация

ООО «ВЕРСЕТ»

Россия, 630087, г. Новосибирск – 87, а/я 16

ул. Новогодняя, 28/1

тел/факс: (383) 310-05-30

e-mail: verset@verset.ru

сайт: www.verset.ru

Служба технической поддержки

8-800-250-6910

support@verset.ru

[Skype: support.verset](https://www.skype.com/ru/contacts/verset)

ПРИЛОЖЕНИЕ

Аббревиатуры и обозначения

ИП1, ИП2 – первый и второй входы питания

НСП – вход внешнего сигнала «Неисправность питания»

ППКУОП – прибор приёмно-контрольный и управления пожарннно-охранный

РИП – резервированный источник питания

УРС – устройство регистрации событий



Рис.1. Схема внешних соединений «ВС-УРС ВЕКТОР»



*Размеры для справки

Рис 2. Габаритные и установочные размеры «BC-UPC ВЕКТОР»

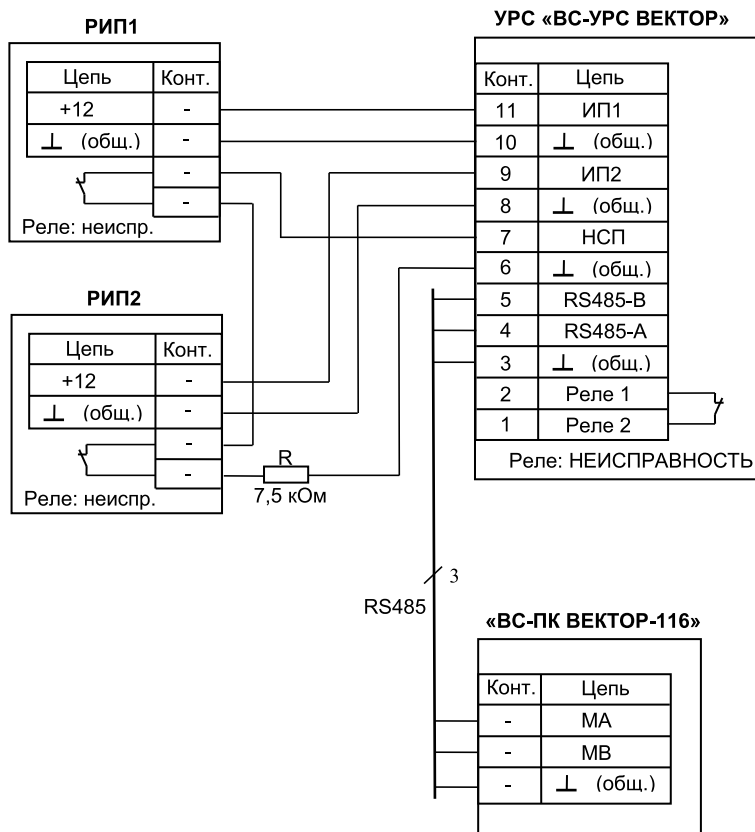
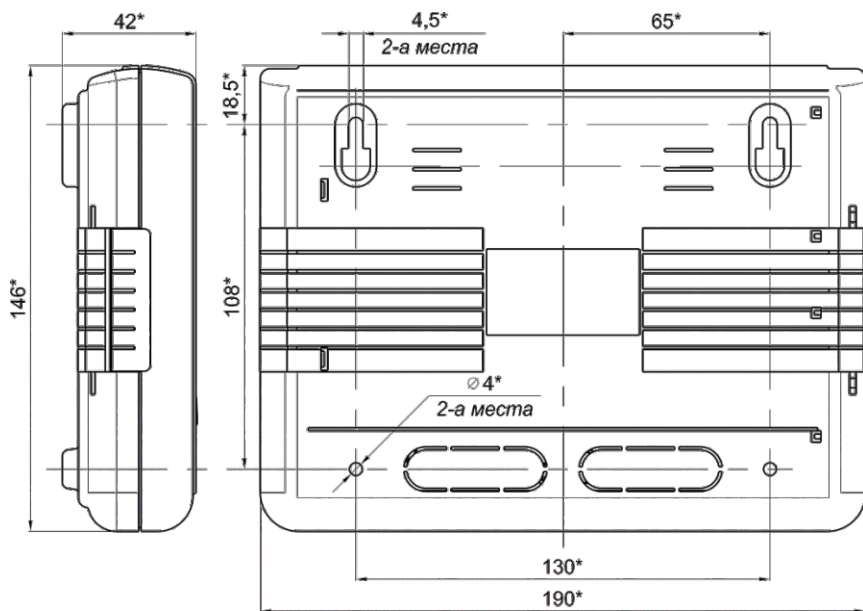

Рис 3. Внешний вид «BC-UPC ВЕКТОР»

Плата "BC-ПК ВЕКТОР-116"

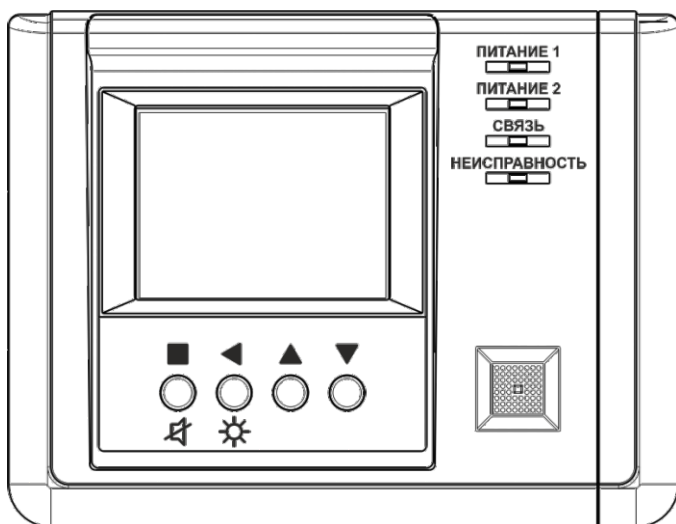

Рис 4. Схема оперативного временного подключения «BC-ПК ВЕКТОР-116» к «BC-УПС ВЕКТОР»

Расшифровка кодов неисправностей

Код	Значение
11	общая неконкретизируемая критическая неисправность
12	общая неконкретизируемая некритическая неисправность
14	ошибка инициализации
15	нарушена целостность программы
16	сбой доступа к памяти данных
21	нарушена целостность идентификационной информации
25	неверный формат идентификационной информации
26	сбой контроля производственных стадий
27	ошибка системного идентификатора
31	нарушена целостность конфигурационной информации
34	копия конфигурации в ОЗУ повреждена
35	неверный формат конфигурационной информации
36	ошибка конфигурирования
37	ошибка связей
41	активен внешний сигнал неисправности питания НСП (обобщённый) или НП1 (для первого ввода питания)
42	напряжение на вводе ИП1 ниже допустимого значения (10 В)
43	напряжение на вводе ИП1 выше допустимого значения (15 В)
44	активен внешний сигнал неисправности питания НП2
45	напряжение на вводе ИП2 ниже допустимого значения (10 В)
46	напряжение на вводе ИП2 выше допустимого значения (15 В)
51	ошибка калибровки АЦП
54	корпус вскрыт
55	«залипание» контактов кнопки 1
56	«залипание» контактов кнопки 2
57	«залипание» контактов кнопки 3
58	«залипание» контактов кнопки 4
71	нарушена связь с прибором (ведущим)
72	нарушена связь с прибором (ведомым)
74	неисправность шины RS485

ООО «ВЕРСЕТ»
Россия, 630087
Новосибирск, 87, а/я 16
Ул. Новогодняя, 28/1
Телефон: +7(383) 310-05-30
E-mail: sales@verset.ru

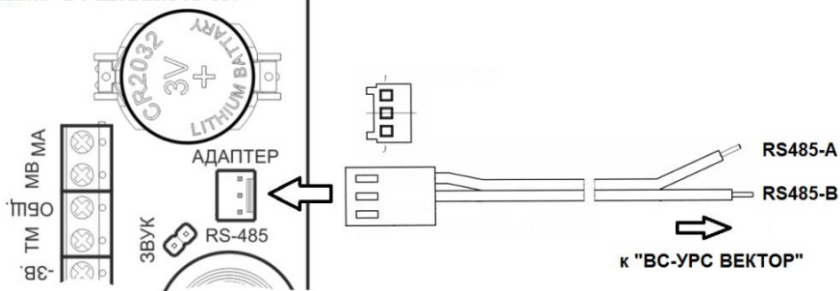
www.verset.ru