

DVC/08

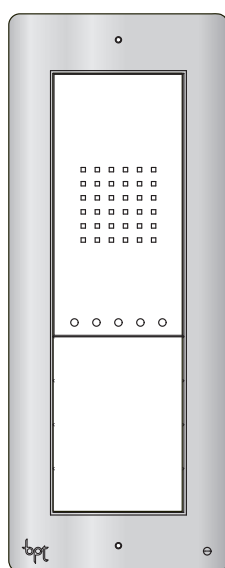

DC/08

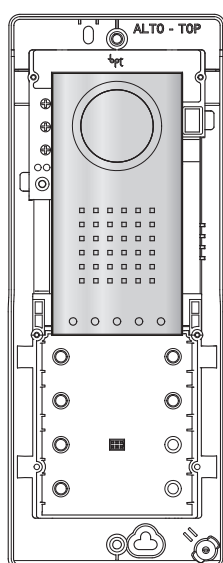

DVC/08 ME

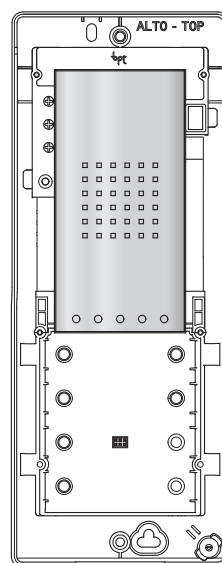

DC/08 ME

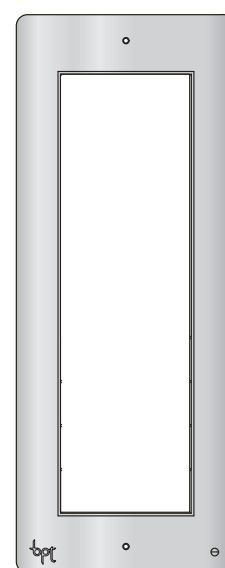

DPF AL  
DPF NF  
DPF ME

**Manuale di Programmazione**  
**Programming manual**  
**Programmierhandbuch**  
**Manuel de Programmation**  
**Manual de Programación**  
**Manual de Programação**

# THANGRAM

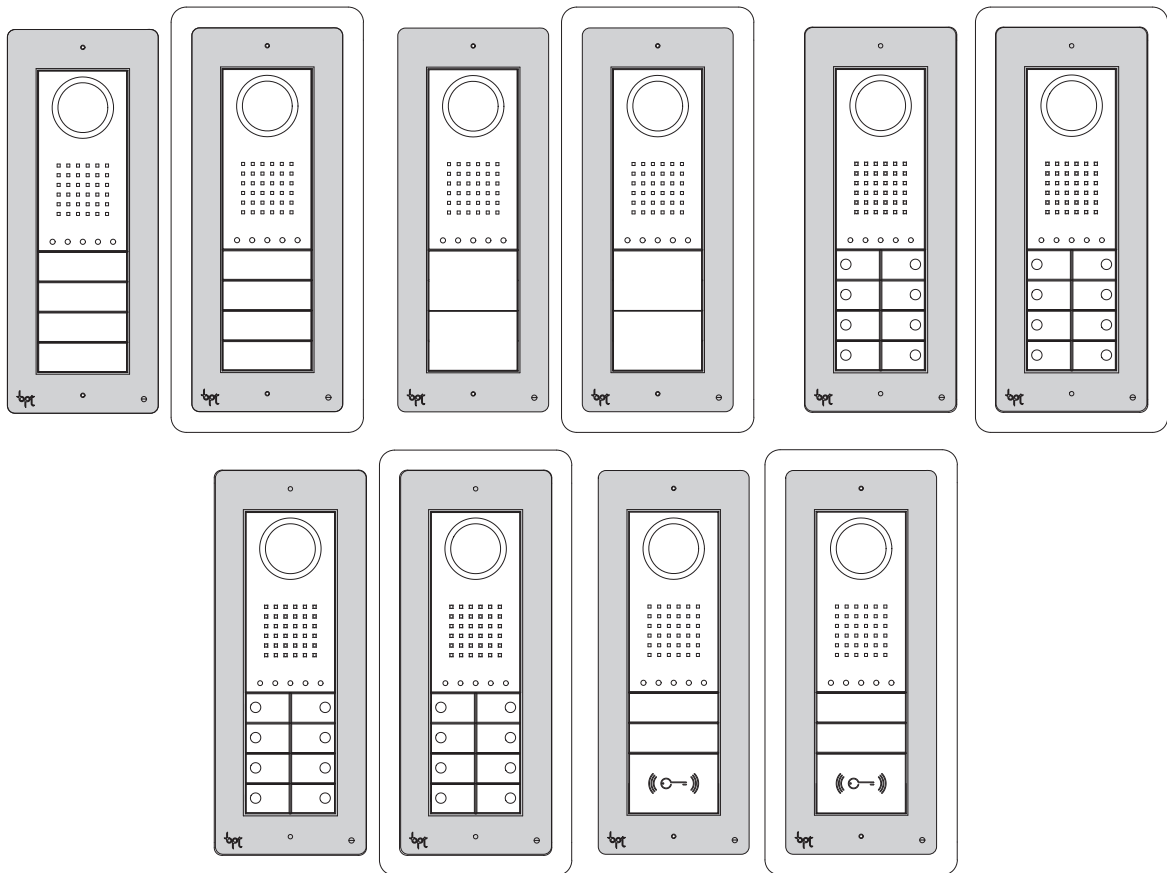
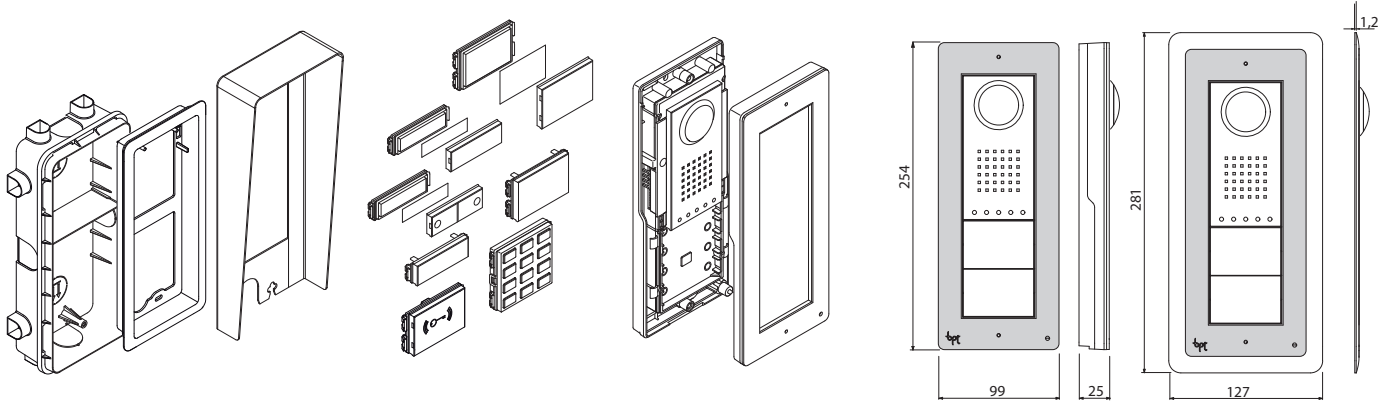

### Avvertenze generali

- Leggere attentamente le istruzioni, prima di iniziare l'installazione ed eseguire gli interventi come specificato dal costruttore;
- Dopo aver tolto l'imballaggio assicurarsi dell'integrità dell'apparecchio;
- Gli elementi dell'imballaggio (sacchetti in plastica, polistirolo espanso, ecc.) non devono essere lasciati alla portata dei bambini in quanto potenziali fonti di pericolo;
- L'installazione, la programmazione, la messa in servizio e la manutenzione del prodotto deve essere effettuata soltanto da personale tecnico qualificato ed opportunamente addestrato nel rispetto delle normative vigenti ivi comprese le osservanze sulla prevenzione infortuni;
- Operare in ambienti sufficientemente illuminati e idonei per la salute e utilizzare strumenti, utensili ed attrezzature in buono stato;
- Il dispositivo va installato conformemente al grado IP indicato nelle caratteristiche tecniche;
- L'impianto elettrico dovrà essere realizzato in conformità con le normative in vigore nel paese di installazione;
- I conduttori dei cablaggi non utilizzati devono essere isolati.
- Saldare le giunzioni e la parte terminale dei fili onde evitare malfunzionamenti causati dall'ossidazione degli stessi;
- Al termine dell'installazione, verificare sempre il corretto funzionamento dell'apparecchiatura e dell'impianto nel suo insieme;
- Prima di effettuare qualunque operazione di pulizia o di manutenzione, togliere l'alimentazione al dispositivo;
- In caso di guasto e/o cattivo funzionamento di un dispositivo, distaccarlo dall'alimentazione e non manometterlo;
- Per l'eventuale riparazione rivolgersi solamente ad un centro di assistenza tecnica autorizzato dal costruttore e comunque utilizzare sempre i ricambi forniti da Bpt s.p.a.;
- L'apparecchio dovrà essere destinato unicamente all'uso per il quale è stato espressamente concepito.
- Il mancato rispetto delle prescrizioni sopra elencate può compromettere la sicurezza dell'apparecchio.
- Il costruttore non può comunque essere considerato responsabile per eventuali danni derivanti da usi impropri, erronei ed irragionevoli.

### General Precautions

- *Read the instructions carefully before starting installation and proceed as specified by the manufacturer;*
- *After removing the packaging, check the condition of the unit;*
- *The packaging items (plastic bags, expanded polystyrene, etc.) must not be handled by children as they may be dangerous;*
- *Installation, programming, commissioning and maintenance of the product must only be performed by qualified technicians who have been properly trained in compliance with current standards, including health and safety regulations;*
- *Operate in sufficiently lighted areas that are conducive to health and use tools, utensils and equipment that are in good working order;*
- *The device must be installed in accordance with the IP degree indicated in the technical features;*
- *The electrical system must comply with current standards in the country of installation;*
- *Wires belonging to cables that are not used must be insulated.*
- *Weld the joints and the ends of the wires to prevent malfunctions caused by wire oxidation;*
- *When installation is completed, always check for correct operation of the unit and the system as a whole;*
- *Before performing any cleaning or maintenance operation, disconnect the power supply to the device;*
- *In the case of device failure or malfunction, disconnect it from the power supply and do not tamper with it;*
- *Should the unit be in need of repair, contact only a technical support centre authorised by the manufacturer and always use spare parts provided by Bpt s.p.a.;*
- *The equipment must only be used for the purpose for which it was explicitly designed.*
- *Failure to follow the instructions provided above may compromise the unit's safety.*
- *The manufacturer declines all liability for any damage as a result of improper, incorrect or unreasonable use.*

### Allgemeine Hinweise

- Vor der Installation die Anweisungen aufmerksam lesen, und alle Arbeiten wie vom Hersteller angegeben ausführen.
- Das Gerät aus der Verpackung nehmen und seine Unversehrtheit kontrollieren.
- Die Verpackungsteile (Plastiktüten, Polystyrolschaum usw.) dürfen nicht in Reichweite von Kindern gelassen werden, da sie potentielle Gefahrenquellen darstellen.
- Die Installation, die Programmierung, die Inbetriebnahme und die Wartung des Produkts dürfen nur von qualifiziertem und einschlägig ausgebildetem Fachpersonal unter Beachtung der geltenden Bestimmungen und Unfallverhütungsmaßnahmen ausgeführt werden.
- In ausreichend beleuchteten und nicht gesundheitsschädigenden Räumen arbeiten und Instrumente und Werkzeuge in gutem Zustand benutzen.
- Die Vorrichtung muss gemäß dem IP-Schutzgrad, der in den technischen Merkmalen aufgeführt ist, installiert werden.
- Die Vorrichtungen vorsichtig handhaben: sie enthalten zerbrechliche und feuchtigkeitsempfindliche Elektronikteile.
- Um ungewollten Kontakten vorzubeugen, die Netzanschlusskabel und die Niederspannung führenden Signalleitungen getrennt umbinden.
- Die Verbindungsstellen und das Ende der Leiter verschweißen, um Störungen durch Oxidation derselben zu vermeiden.
- Nach Abschluss der Installationsarbeiten immer den korrekten Betrieb des Geräts und der gesamten Anlage prüfen.
- Vor allen Reinigungs- oder Wartungsarbeiten die Vorrichtung von der Spannung trennen.
- Im Fall einer Störung und/oder eines fehlerhaften Betriebs eines Geräts, dieses sofort von der Stromversorgung trennen und keine unautorisierten Eingriffe durchführen.
- Wenden Sie sich für eventuelle Reparaturarbeiten ausschließlich an eine vom Hersteller autorisierte Kundendienststelle und benutzen sie in jedem Fall immer von Bpt s.p.a. gelieferte Ersatzteile.
- Das Gerät darf ausschließlich für die Zwecke benutzt werden, für die es ausdrücklich konzipiert wurde.
- Die Nichtbeachtung der oben angeführten Vorschriften kann die Sicherheit des Geräts beeinträchtigen.
- Der Hersteller haftet nicht für Schäden, die durch einen unsachgemäßen, falschen oder unverünftigen Gebrauch verursacht werden.

### Avvertissements généraux

- *Lire attentivement les instructions avant de commencer l'installation et effectuer les opérations comme spécifié par le fabricant ;*
- *Après l'avoir déballé, vérifier que l'appareil soit en bon état ;*
- *Ne pas laisser les éléments d'emballage (sachets en plastique, polystyrène expansé, etc.) à la portée des enfants car ils constituent une source potentielle de danger ;*
- *L'installation, la programmation, la mise en service et l'entretien du produit ne doivent être effectués que par du personnel technique qualifié et spécialisé, en respectant les normes en vigueur, y compris celles en matière de prévention des accidents ;*
- *Travailler dans des lieux salubres et suffisamment éclairés et n'utiliser que des outils et instruments en bon état ;*
- *Le dispositif doit être installé conformément au degré IP indiqué dans les caractéristiques techniques ;*
- *L'installation électrique devra être réalisée en conformité aux normes en vigueur dans le pays d'installation ;*
- *Les conducteurs descablages qui ne sont pas utilisés doivent être isolés.*
- *Souder les jonctions et la partie terminale des fils afin d'éviter des dysfonctionnements dérivant de l'oxydation de ceux-ci ;*
- *À la fin de l'installation, toujours contrôler le bon fonctionnement de l'appareil et de toute l'installation ;*
- *Avant d'effectuer toute opération de nettoyage ou d'entretien, couper l'alimentation électrique du dispositif ;*
- *En cas de panne et/ou de mauvais fonctionnement d'un dispositif, le débrancher du réseau électrique, sans tenter aucune réparation ;*
- *Pour toute réparation, adressez-vous uniquement à un centre d'assistance technique agréé par le fabricant et dans tous les cas utiliser toujours des pièces de rechange fournies par Bpt s.p.a. ;*
- *L'appareil n'est destiné qu'à l'utilisation pour laquelle il a été expressément conçu.*
- *Le non-respect de prescriptions susmentionnées pourrait compromettre la sécurité de l'appareil.*
- *Le fabricant ne pourra dans tous les cas être retenu responsable des dommages dérivant d'une utilisation incorrecte ou erronée.*

### Advertencias generales

- Lea atentamente las instrucciones antes de comenzar la instalación, y realice las intervenciones tal y como especifica el fabricante;
- Tras haberlo sacado de su embalaje, compruebe el buen estado del aparato;
- Los elementos del embalaje (bolsas de plástico, poliestireno expandido, etc.) no deben dejarse al alcance de los niños, ya que son potenciales fuentes de peligro;
- La instalación, la programación, la puesta en servicio y el mantenimiento del producto deben ser efectuados solamente por personal técnico cualificado que cuente con la formación pertinente, cumpliendo las normativas vigentes, incluidas las normas de prevención de accidentes;
- Trabaje en entornos suficientemente iluminados e idóneos para la salud, y utilice herramientas, utensilios y equipamiento en buen estado;
- El dispositivo debe instalarse de manera conforme al grado IP indicado en las características técnicas;
- La instalación eléctrica deberá realizarse conforme a las normativas vigentes en el país de instalación;
- Es preciso aislar los conductores de los cableados no utilizados.
- Suelde las juntas y la parte terminal de los hilos para evitar funcionamientos defectuosos causados por su oxidación;
- Al final del proceso de instalación, compruebe el correcto funcionamiento del equipo y de la instalación en su conjunto;
- Antes de efectuar cualquier operación de limpieza o mantenimiento, corte la alimentación del dispositivo;
- En caso de avería y/o funcionamiento defectuoso de un dispositivo, desconéctelo de la alimentación y no lo manipule;
- Si es necesario efectuar reparaciones, acuda únicamente a un centro de asistencia técnica autorizado por el fabricante, y en cualquier caso utilice siempre los recambios suministrados por Bpt s.p.a.;
- El aparato deberá destinarse únicamente al uso para el que ha sido expresamente concebido.
- El incumplimiento de las anteriores instrucciones puede poner el peligro la seguridad del aparato.
- En cualquier caso, el fabricante no asumirá ninguna responsabilidad por posibles daños derivados de usos impropios, incorrectos o irrazonables.

### Advertências gerais

- *Leia com atenção as instruções, antes de iniciar a instalação e efectue as operações conforme especificado pelo fabricante;*
- *Após ter removido a embalagem certifique-se de que o aparelho está íntegro;*
- *Os elementos da embalagem (sacos de plástico, isopor, etc.) não devem ser deixados ao alcance de crianças porque são fontes potenciais de perigo;*
- *A instalação, a programação, a colocação em serviço e a manutenção do produto devem ser efectuadas apenas por pessoal técnico qualificado e com formação adequada, cumprindo as normas em vigor, inclusive as disposições sobre a prevenção de acidentes;*
- *O dispositivo deve ser instalado de acordo com o grau IP indicado nas características técnicas;*
- *Trate os dispositivos com cuidado: contêm componentes electrónicos frágeis e sensíveis à humidade;*
- *Os condutores dos conectores não utilizados devem ser isolados.*
- *Solde as junções e a parte terminal dos fios a fim de evitar falsos alarmes causados pela oxidação dos mesmos;*
- *No fim da instalação verifique sempre o funcionamento correcto do equipamento e da instalação no seu conjunto;*
- *Antes de efectuar qualquer operação de limpeza ou de manutenção, desligue o dispositivo da rede de alimentação eléctrica;*
- *No caso de avaria e/ou mau funcionamento de um dispositivo, desligue-o da alimentação e não o abra;*
- *Para a eventual reparação dirija-se apenas a um centro de assistência técnica autorizado pelo fabricante e utilize sempre as peças de reposição fornecidas pela Bpt s.p.a.;*
- *O aparelho deve ser destinado unicamente ao uso para o qual foi expressamente concebido.*
- *O não cumprimento dos conselhos enumerados acima pode comprometer a segurança do aparelho.*
- *O fabricante não pode, em todo o caso, ser considerado responsável por eventuais danos decorrentes de usos impróprios, errados e irrazoáveis.*

**INDICE**

<b>CARATTERISTICHE TECNICHE</b> .....	Pag. 5
<b>REGOLAZIONI E FUNZIONI DEI LED</b> .....	Pag. 5
<b>ESEMPI DI COLLEGAMENTO</b> .....	Pag. 6
<b>ESEMPI DI COLLEGAMENTO</b> .....	Pag. 8
<b>PROGRAMMAZIONE MANUALE DEI POSTI ESTERNI</b> .....	Pag.10
Prima programmazione con UN posto esterno .....	12
Prima programmazione con PIÙ posti esterni .....	14
Procedura di Riprogrammazione .....	16
Programmazione con DNA .....	18
Inserimento Codici e Tag .....	19
Cancellazione Codici e Tag .....	20

**INHALTSVERZEICHNIS**

<b>TECHNISCHE MERKMALE</b> .....	Abb. 5
<b>EINSTELLUNGEN UND FUNKTIONEN DER LEDS</b> .....	Abb. 5
<b>VERBINDUNGS-BEISPIELE</b> .....	Abb. 6
<b>VERBINDUNGS-BEISPIELE</b> .....	Abb. 8
<b>MANUELLE PROGRAMMIERUNG DER AUSSENSTATIONEN</b> .....	Abb.10
Erstprogrammierung mit EINER Außenstation .....	12
Erstprogrammierung mit MEHREREN Außenstationen .....	14
Neuprogrammierung .....	16
Programmierung mit DNA .....	18
Code- und Tageingabe .....	19
Löschen der Codes und Tags .....	20

**ÍNDICE**

<b>CARACTERÍSTICAS TÉCNICAS</b> .....	Pág. 5
<b>AJUSTES Y FUNCIONES DE LOS LEDS</b> .....	Pág. 5
<b>EJEMPLOS DE CONEXIÓN</b> .....	Pág. 6
<b>EJEMPLOS DE CONEXIÓN</b> .....	Pág. 8
<b>PROGRAMACIÓN MANUAL DE LAS PLACAS EXTERIORES</b> .....	Pág.10
Primera programación con UNA placa exterior .....	12
Primera programación con VARIAS placas exteriores .....	14
Procedimiento de Reprogramación .....	16
Programación con DNA .....	18
Adición de Códigos y Etiquetas .....	19
Eliminación de Códigos y Etiquetas .....	20

**CONTENTS**

<b>TECHNICAL FEATURES</b> .....	Page 5
<b>LED FUNCTIONS AND ADJUSTMENTS</b> .....	Page 5
<b>CONNECTION EXAMPLES</b> .....	Page 6
<b>CONNECTION EXAMPLES</b> .....	Page 8
<b>MANUAL PROGRAMMING OF ENTRY PANELS</b> .....	Page 10
Initial programming with ONE entry panel .....	12
Initial programming with MULTIPLE entry panels .....	14
Reprogramming procedure .....	16
Programming with DNA .....	18
Code and tag entry .....	19
Code and tag deletion .....	20

**SOMMAIRE**

<b>CARACTÉRISTIQUES TECHNIQUES</b> .....	Page 5
<b>RÉGLAGES ET FONCTIONS DES LEDS</b> .....	Page 5
<b>EXEMPLES DE CONNEXION</b> .....	Page 6
<b>EXEMPLES DE CONNEXION</b> .....	Page 8
<b>PROGRAMMATION MANUELLE DES POSTES EXTÉRIEURS</b> .....	Page 10
Première programmation avec UN poste extérieur .....	12
Première programmation avec PLUSIEURS postes extérieurs .....	14
Procédure de Reprogrammation .....	16
Programmation avec DNA .....	18
Insertion des Codes et Tag .....	19
Effacement des Codes et Tag .....	20

**ÍNDICE**

<b>CARACTERÍSTICAS TÉCNICAS</b> .....	Pag. 5
<b>REGULAÇÕES E FUNÇÕES DOS LEDS</b> .....	Pag. 5
<b>EXEMPLOS DE CONEXÃO</b> .....	Pag. 6
<b>EXEMPLOS DE CONEXÃO</b> .....	Pag. 8
<b>PROGRAMAÇÃO MANUAL DAS PLACAS BOTONEIRAS</b> .....	Pag.10
Primeira programação com UMA placa botoneira .....	12
Primeira programação com VÁRIAS placas botoneiras .....	14
Processo de Reprogramação .....	16
Programação com DNA .....	18
Introdução Códigos e Tags .....	19
Eliminação Códigos e Tags .....	20

**CARATTERISTICHE TECNICHE  
CARACTÉRISTIQUES TECHNIQUES**

**TECHNICAL FEATURES  
CARACTERÍSTICAS TÉCNICAS**

**TECHNISCHE MERKMALE  
CARACTERÍSTICAS TÉCNICAS**

<b>Posto esterno-Entry panel-Außenstation-Poste extérieur-Placa exterior-Placa botoneira</b>	
Alimentazione-Power supply-Stromversorgung-Alimentation-Alimentación-Alimentação	14-18 VDC
Assorbimento-Absorption-Stromaufnahme-Absorption-Consumo-Consumo	200 mA (90mA stand-by)
Dimensioni-Dimensions-Maße-Dimensions-Dimensionses	99x254x25 mm
Temperatura di stoccaggio-Storage temperature-Lagerungstemperatur Température de stockage-Temperatura de almacenamiento-Temperatura de armazenagem	-25 °C +70 °C
Temperatura di funzionamento-Operating temperature-Betriebstemperatur Température de fonctionnement -Temperatura de funcionamiento-Temperatura de funcionamento	-15 °C +50 °C
Grado IP-IP Degree-IP-Grad-Degré IP-Grado IP-Grau IP	IP 54
<b>Telecamera-Camera-Telekamera-Cámara-Cámara-Câmara de vídeo</b>	
Standard video-Standard video-Videostandard-Standard vidéo-Estándar de vídeo-Standard vídeo	PAL/NTSC
Risoluzione-Resolution-Auflösung-Résolution-Resolución-Resolução	680x512 pixel
Illuminazione minima-Minimum lighting-Mindestbeleuchtung Éclairage minimal-Illuminación mínima-Iluminación mínima	1 LUX

**REGOLAZIONI E FUNZIONI DEI LED  
RÉGLAGES ET FONCTIONS DES LEDS**

**LED FUNCTIONS AND ADJUSTMENTS  
AJUSTES Y FUNCIONES DE LOS LEDS**

**EINSTELLUNGEN UND FUNKTIONEN DER LEDS  
REGULAÇÕES E FUNÇÕES DOS LEDS**

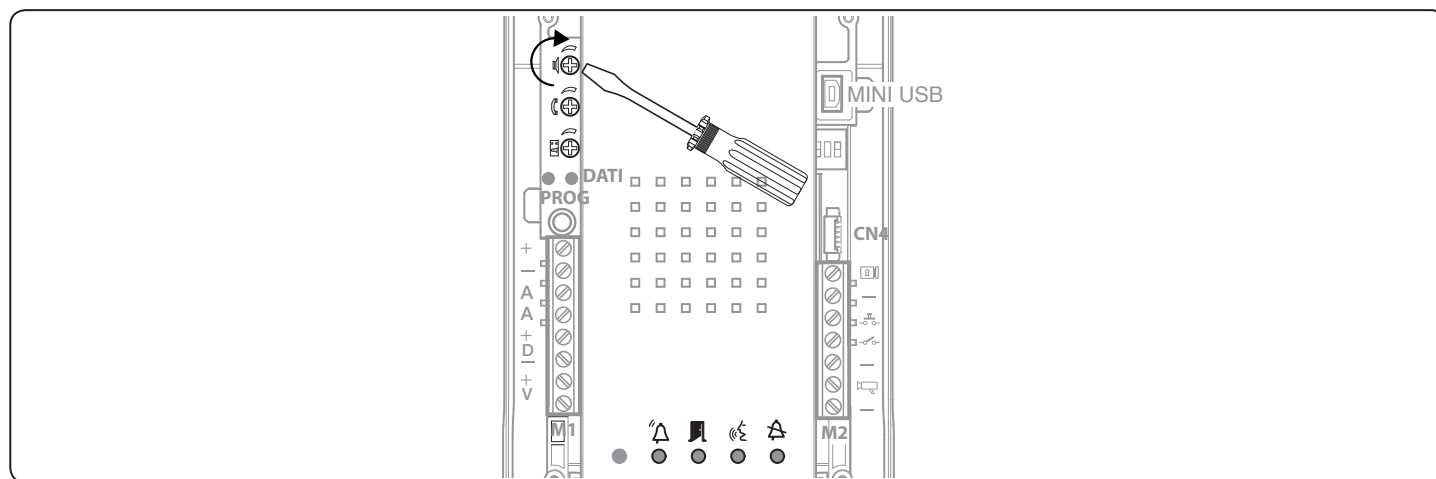

	<b>Regolazioni</b>	<b>Adjustments</b>	<b>Einstellungen</b>	<b>Réglages</b>	<b>Regulaciones</b>	<b>Regulações</b>
	audio altoparlante	loudspeaker audio	Audio Lautsprecher	audio haut-parleur	audio altavoz	áudio altifalante
	audio microfono	microphone audio	Audio Mikrofon	audio micro	audio micrófono	áudio microfone
	elettroserratura 1÷10 s. (default 1 s)	solenoid lock 1-10 s. (default 1 s)	Elektroschloss 1÷10 s. (Default 1 s)	gâche électrique 1÷10 s. (défaut 1 s)	cerradura eléctrica 1÷10 s. (por defecto 1 s)	fechadura eléctrica de 1 a 10 seg. (default 1 seg.)

	<b>Segnalazioni</b>	<b>Signals</b>	<b>Anzeigen</b>	<b>Signalisations</b>	<b>Indicaciones</b>	<b>Sinalizações</b>
	Rosso Chiamata in corso	Red Call in progress	Rot Ruf im Gange	Rouge Appel en cours	Rojo Llamada en curso	Vermelho Chamada em curso
	Verde Porta aperta	Green Door open	Grün Tür offen	Vert Porte ouverte	Verde Puerta abierta	Verde Porta aberta
	Giallo Conversazione in corso	Yellow Conversation in progress	Gelb Konversation im Gange	Jaune Conversation en cours	Amarillo Conversación en curso	Amarelo Conversa em curso
	Blu Impianto occupato	Blue System busy	Blau Leitung besetzt	Bleu Installation occupée	Azul Instalación ocupada	Azul Instalação ocupada

	<b>Simbologia LED</b>	<b>LED symbology</b>	<b>LED-Zeichen</b>	<b>Symboles LED</b>	<b>Significado LED</b>	<b>Símbolos dos LEDs</b>
	Spento	Off	Aus	Éteint	Apagado	Apagado
	Acceso	On	An	Allumé	Encendido	Aceso
	Lampeggio lento	Slow flashing	Langsames Blinken	Clignotement lent	Parpadeo lento	Intermitente lento
	Lampeggio veloce	Quick flashing	Schnelles Blinken	Clignotement rapide	Parpadeo rápido	Intermitente rápido

**ESEMPI DI COLLEGAMENTO  
EXEMPLES DE CONNEXION**

**CONNECTION EXAMPLES  
EJEMPLOS DE CONEXIÓN**

**VERBINDUNGS-BEISPIELE  
EXEMPLOS DE CONEXÃO**

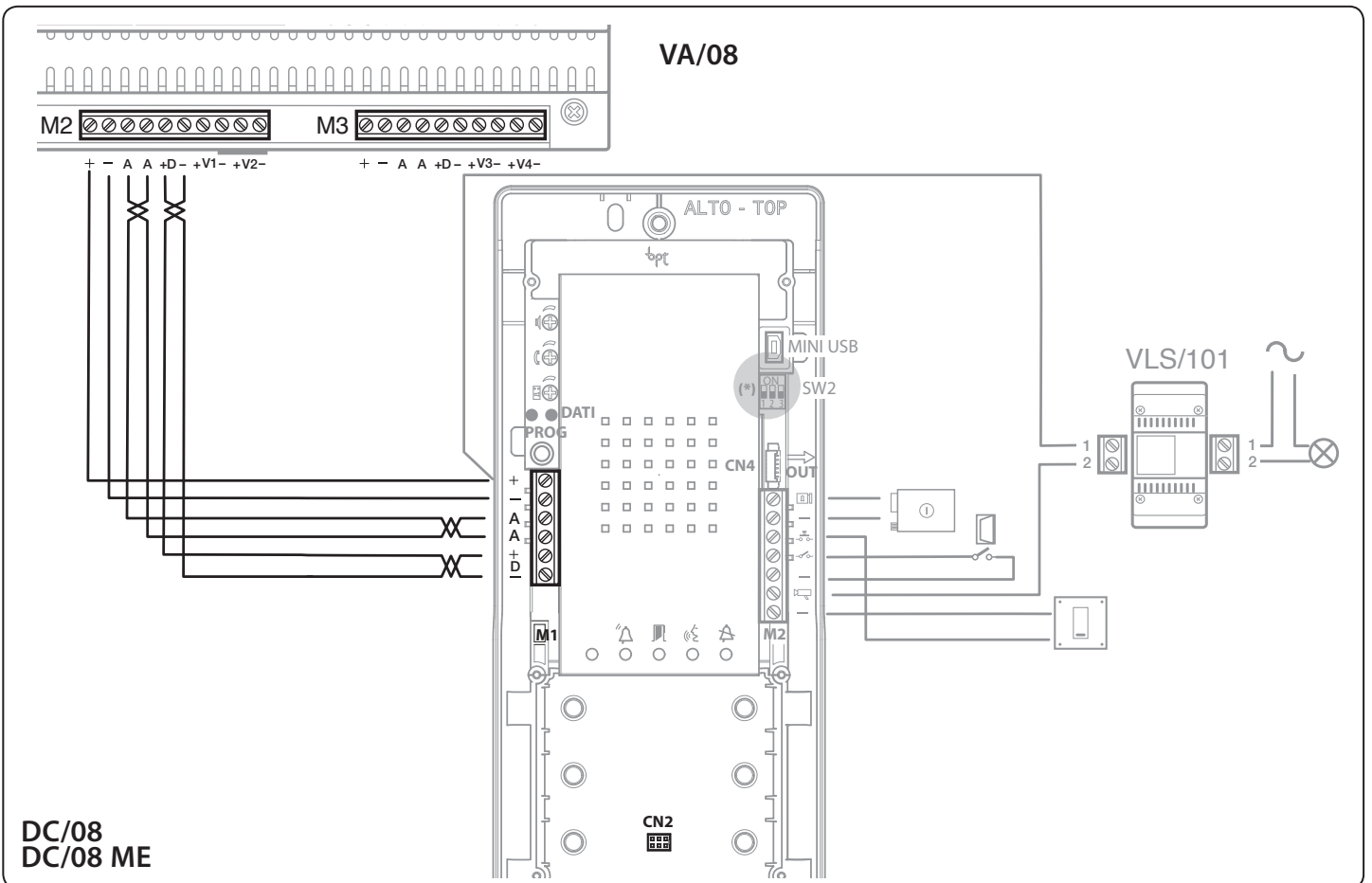
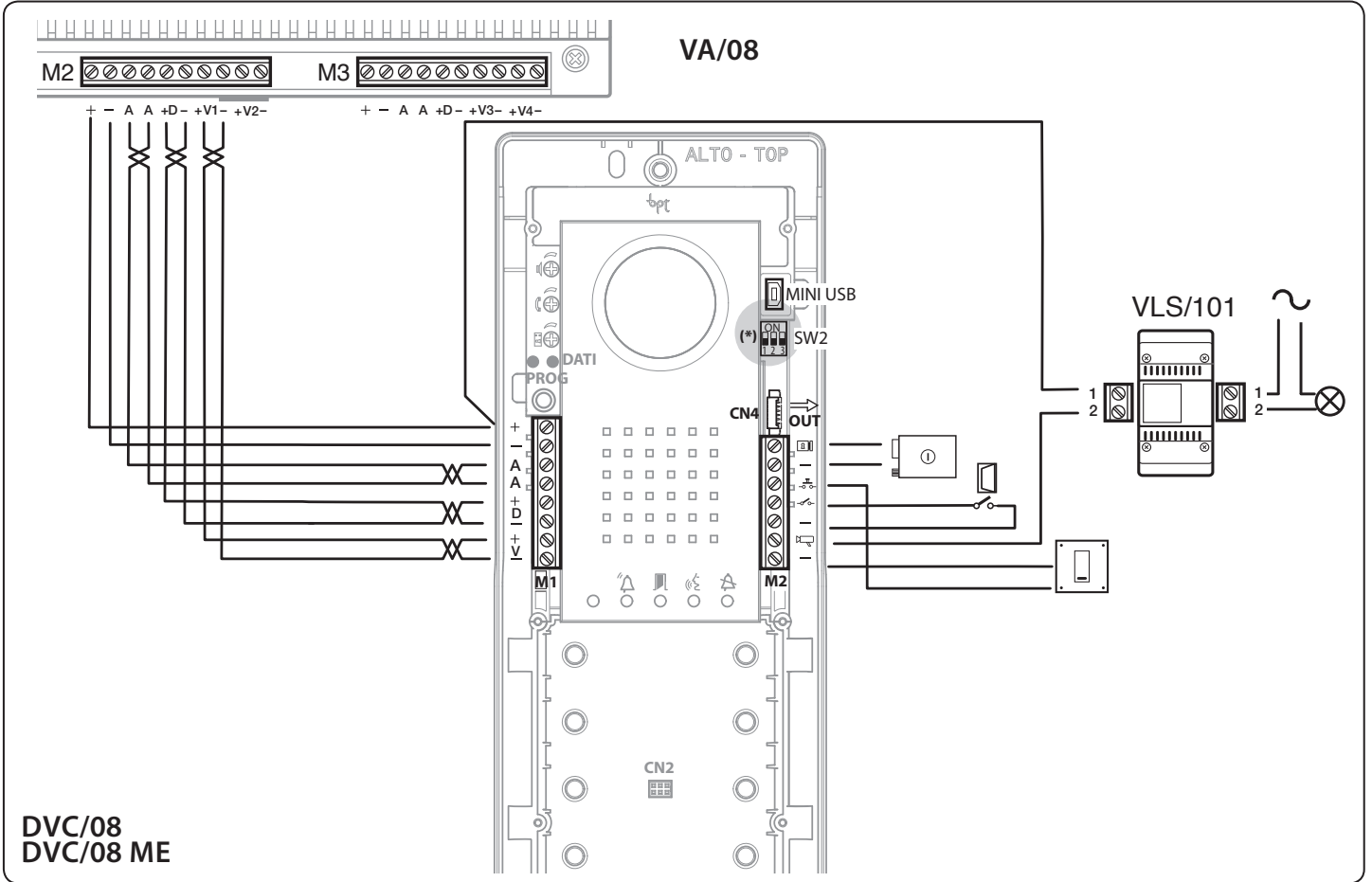

**FUNZIONE DEI MORSETTI  
FONCTIONS DES BORNES**

**TERMINAL FUNCTION  
FUNCIÓN DE LOS BORNES**

**BELEGUNG DER KLEMMLEISTEN  
FUNÇÃO DOS BORNES**

Morsettiera M1	Terminal block M1	Klemmenbrett M1	Bornier M1	Bornera M1	Régua de bornes M1
Alimentazione 14-18 VDC	Power supply 14-18 VDC	Stromversorgung 14-18 VDC	Alimentation 14-18 VDC	Alimentación 14-18 VCC	Alimentação 14-18 VDC
Audio	Audio	Audio	Audio	Sonido	Áudio
Linea Dati	Data line	Datenleitung	Ligne de Données	Línea de Datos	Linha de dados
Segnale Video	Video signal	Videosignal	Signal Vidéo	Señal de Video	Sinal de vídeo
Morsettiera M2	Terminal block M2	Klemmenbrett M2	Bornier M2	Bornera M2	Régua de bornes M2
Elettroserratura 12 V - 1 A max	Solenoid lock 12 V - 1 A max	Elektroschloss 12 V - 1 A max	Gâche électrique 12 V - 1 A max	Cerradura eléctrica 12 V - 1 A max	Fechadura eléctrica 12 V - 1 A max
Pulsante apriporta (NA)	Door lock release button (NA)	Türöffnertaste (NO)	Bouton ouvre-porte (NO)	Botón abrepuerta (NA)	Botão de abertura da porta (NA)
Ingresso contatto porta (NC)	Door contact input (NC)	Eingang potentialfreier Kontakt (NC)	Entrée contact porte (NF)	Entrada contacto puerta (NC)	Entrada contacto porta (NC)
- Massa	Earth	Masse	Masse	Masa	Massa
Uscita impianto (attiva verso massa)	System output (active towards earth)	Ausgang Anlage (aktiv gegen Masse)	Sortie installation (active vers masse)	Salida instalación (activa hacia masa)	Saída instalação (activa na direcção massa)
- Massa	Earth	Masse	Masse	Masa	Massa

**Connettori**

**CN2:** Connettore per il modulo controllo accessi a tastiera o RFID.

**CN4:** Connettore per pulsantiera aggiuntiva.

**MINI USB:** Connettore di programmazione.

**Attenzione:**  
Per la programmazione Manuale dei Posti Esterni l'ordine di autoinserimento è V1-V2-V3-V4.

**Connectors**

**CN2:** Connector for the keyboard or RFID access control module.

**CN4:** Additional push button panel connector.

**MINI USB:** Programming connector.

**Attention:**  
For the manual programming of the entry panels, the self-connection order is V1-V2-V3-V4.

**Steckverbinder**

**CN2:** Steckverbinder für das Zutrittskontrollmodul mit Tastatur oder RFID.

**CN4:** Steckverbinder für Zusatz-Tastenfeld.

**MINI USB:** Steckverbinder für die Programmierung.

**Achtung:**  
Zur Programmierung der Außenstationen von Hand ist die Reihenfolge der automatischen Einschaltung V1-V2-V3-V4.

**Connecteurs**

**CN2 :** Connecteur pour le module de contrôle des accès à clavier ou RFID.

**CN4 :** Connecteur pour platine supplémentaire.

**MINI USB :** Connecteur de programmation.

**Attention:**  
Pour la programmation Manuelle des Postes Extérieurs l'ordre d'insertion automatique est V1-V2-V3-V4.

**Conectores**

**CN2:** Conector para el módulo de control de accesos a teclado o RFID.

**CN4:** Conector para botoneira adicional.

**MINI USB:** Conector de programación.

**Atención:**  
Para la programación manual de las placas exteriores, el orden de autoactivación es V1-V2-V3-V4.

**Conectores**

**CN2:** Conector para o módulo de controlo dos acessos com teclado ou RFID.

**CN4:** Conector para botoneira adicional.

**MINI USB:** Conector de programação.

**Atenção:**  
Para a programação Manual das Placas Botoneiras a ordem de auto-inserção é V1-V2-V3-V4.

**Switch SW2**

**Switch SW2**

**Switch SW2**

**Commutateur SW2**

**Switch SW2**

**Switch SW2**

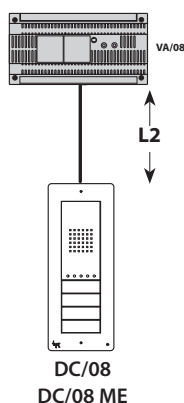
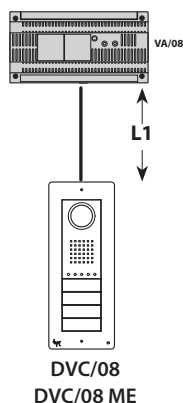
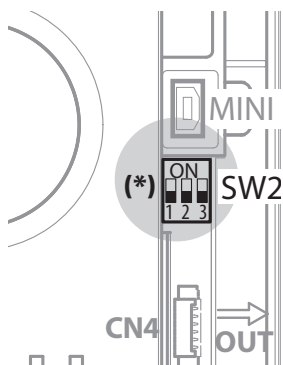

	L1<200 m	200 m<L1<500 m	L1>500 m
1	OFF	OFF	ON
2	OFF	OFF	ON
3	OFF	ON	ON
<b>Default</b>			
	OFF	OFF	OFF
	L2<200 m	200 m<L2<500 m	L2>500 m
1	OFF	OFF	ON
2	OFF	OFF	ON
3	OFF	OFF	OFF
<b>Default</b>			
	OFF	OFF	OFF

**ESEMPI DI COLLEGAMENTO  
EXEMPLES DE CONNEXION**

**CONNECTION EXAMPLES  
EJEMPLOS DE CONEXIÓN**

**VERBINDUNGS-BEISPIELE  
EXEMPLOS DE CONEXÃO**

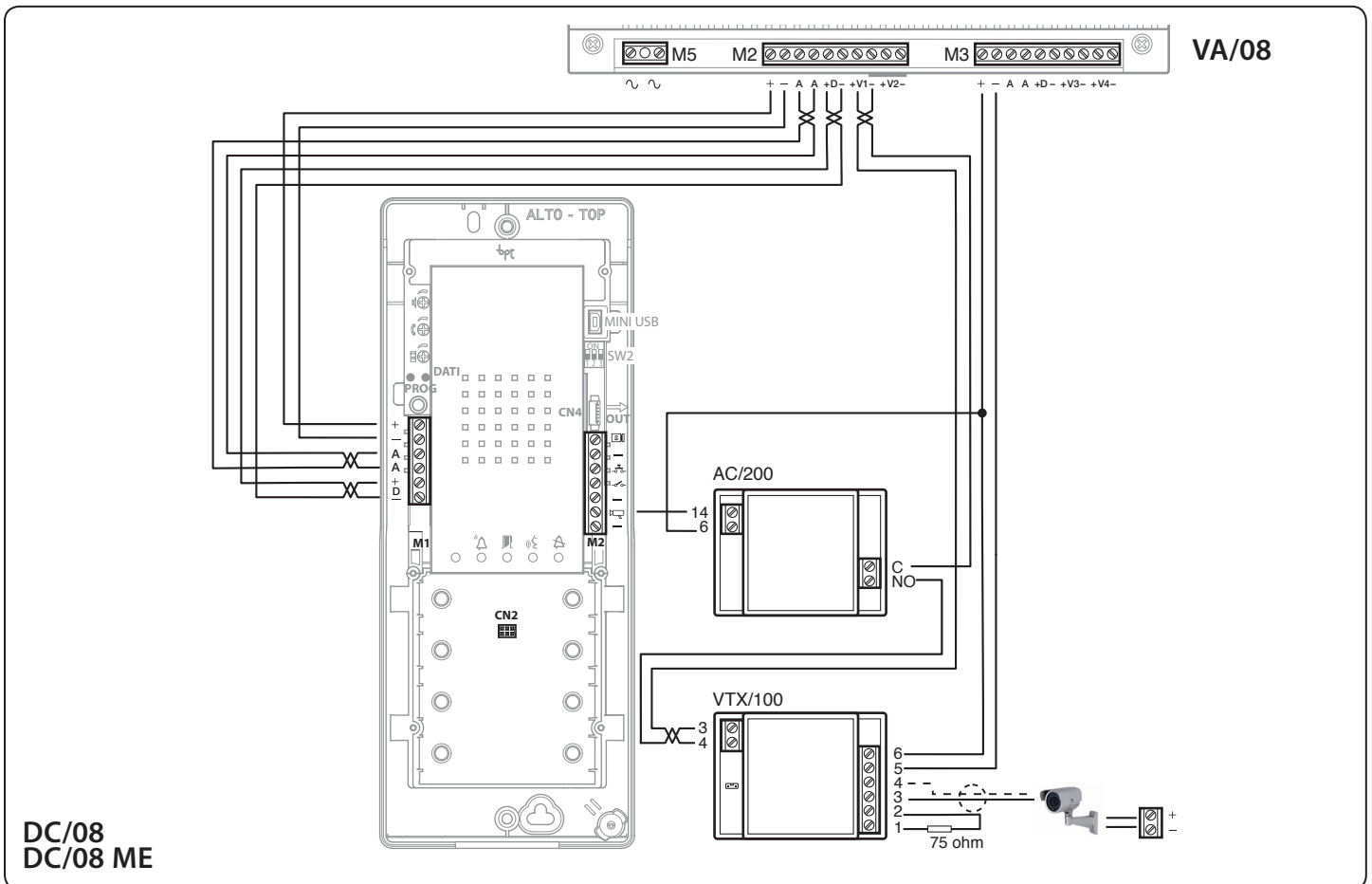
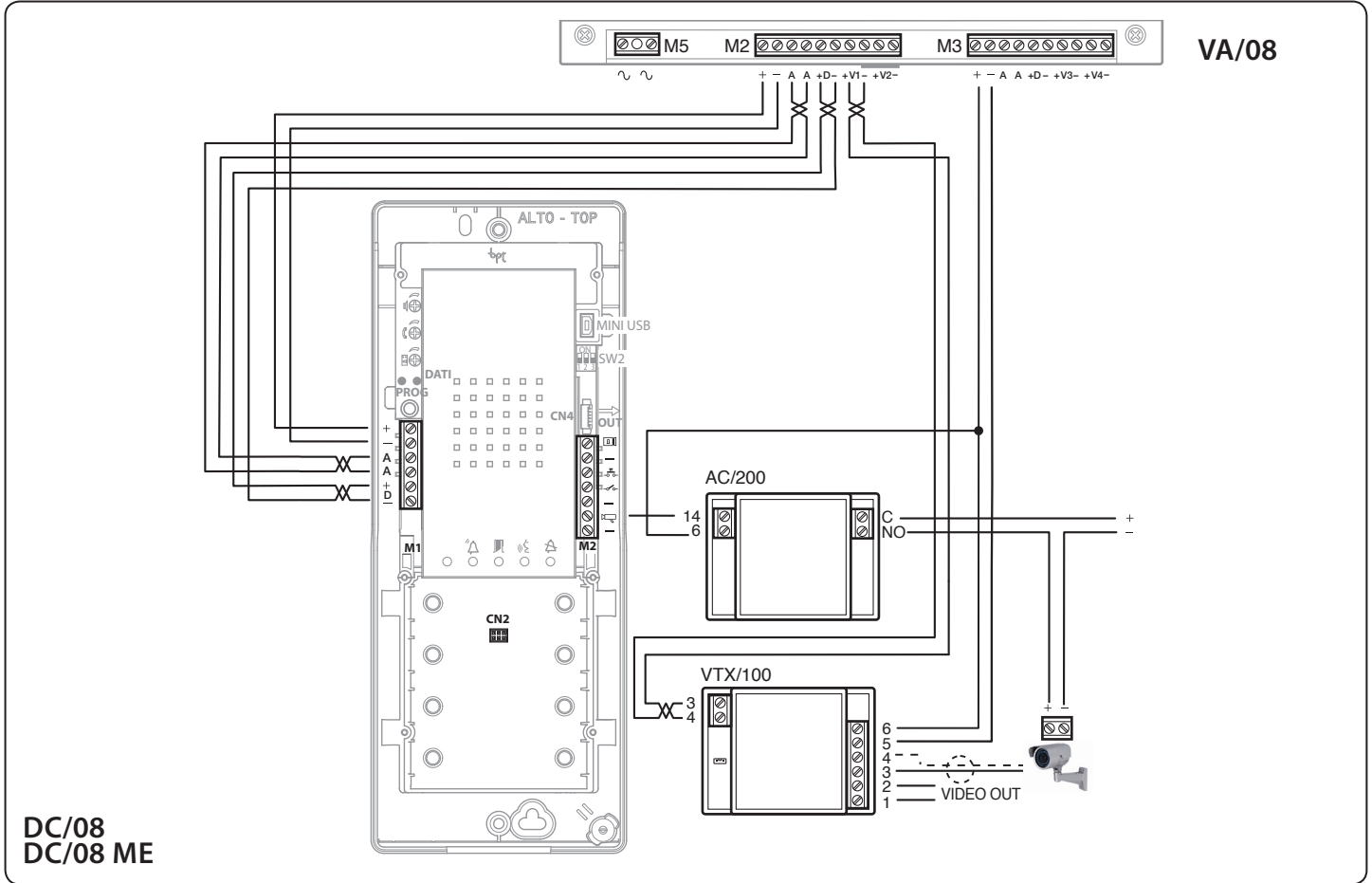





**PROGRAMMAZIONE MANUALE DEI POSTI ESTERNI  
MANUAL PROGRAMMING OF ENTRY PANELS  
MANUELLE PROGRAMMIERUNG DER AUSSENSTATIONEN**

È possibile programmare solo uno o più posti esterni citofonici/videocitofonici aventi le stesse chiamate (a meno dell'utilizzo dei "moduli ciechi" che ne inibiscono una o più).

*It is possible to program only one or multiple audio/video entry panels with the same calls (unless the use of "blind modules" inhibits one or more).*

Es ist möglich, nur eine oder mehrere Außenstationen von Sprech- und Video-sprechanlagen mit den gleichen Rufen zu programmieren (außer der Benutzung der "Blindmodule", die eine oder mehrere sperren).

**PROGRAMMATION MANUELLE DES POSTES EXTÉRIEURS  
PROGRAMACIÓN MANUAL DE LAS PLACAS EXTERIORES  
PROGRAMAÇÃO MANUAL DAS PLACAS BOTONEIRAS**

*Il est possible de ne programmer qu'un ou plusieurs postes extérieurs d'interphonie/interphonie vidéo ayant les mêmes appels (sauf en cas d'utilisation des "modules aveugles" qui en désactivent un ou plusieurs).*

Solo se pueden programar una o varias placas exteriores de portero/videoportero que tengan las mismas llamadas (a no ser que se usen "módulos ciegos" que inhiben una o varias de ellas).

*É possível programar apenas uma ou várias placas botoneiras porteiro/vídeo porteiro que tenham as mesmas chamadas (a não ser que utilize "módulos cegos" que inibem uma ou mais).*

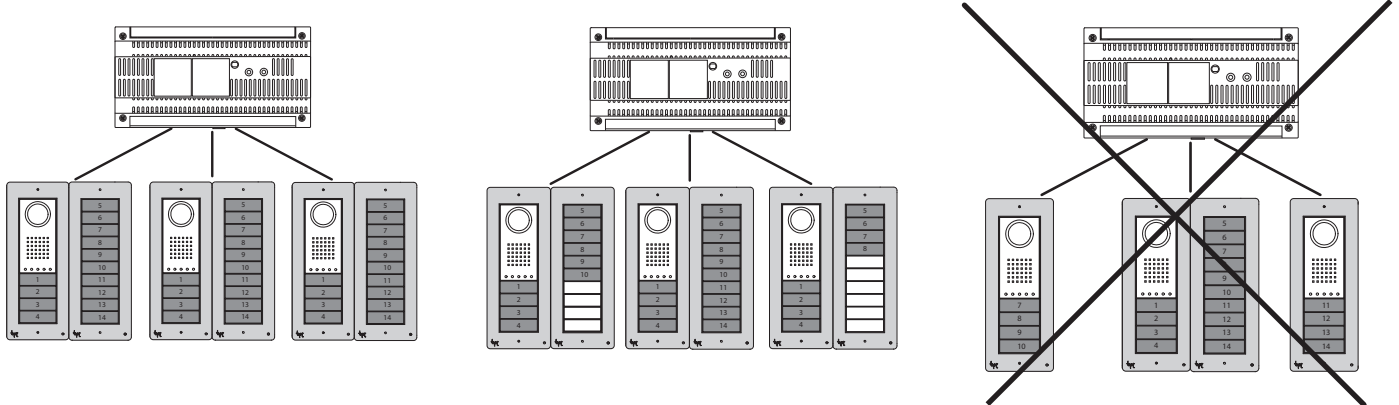

È possibile programmare posti esterni (collegati allo stesso alimentatore) con tasti di tipo differenti, rispettando comunque la sequenza illustrata a fianco.

*The entry panels (connected to the same power supplier) can be programmed with different types of keys, following the sequence shown to the side.*

Die Programmierung von Außenstationen (die an das gleiche Netzgerät angeschlossen sind) mit verschiedenen Tastenarten ist möglich, solange die nebenstehend dargestellte Abfolge eingehalten wird.

*Il est possible de programmer des postes extérieurs (branchés au même alimentateur) avec des touches de type différent, tout en respectant la séquence illustrée ci-contre.*

Es posible programar placas exteriores (conectadas al mismo alimentador) con botones de tipo diferente, siguiendo en cualquier caso la secuencia mostrada al lado.

*É possível programar placas botoneiras (ligadas ao mesmo alimentador) com teclas de tipo diferente, respeitando a sequência ilustrada ao lado.*

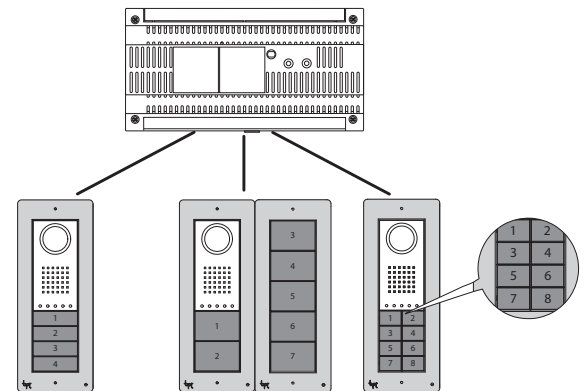

Non è possibile programmare posti esterni con tasti di tipo differente.

*The entry panels cannot be programmed with different types of keys.*

Die Programmierung von Außenstellen mit verschiedenen Tastenarten ist nicht möglich.

*Il n'est pas possible de programmer des postes extérieurs avec des touches de type différent.*

No es posible programar placas exteriores con botones de tipo diferente.

*Não é possível programar placas botoneiras com teclas de tipo diferente.*

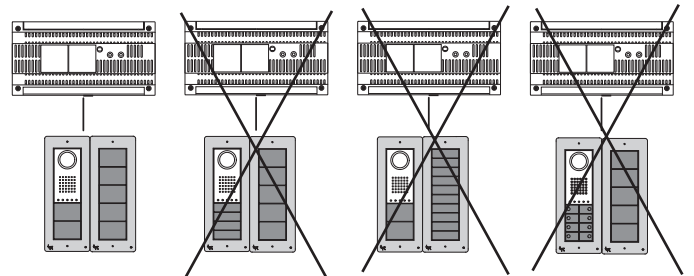

**La programmazione con il software per PC consente di superare tutti i vincoli precedentemente esposti.**

*The above specified restrictions can be overcome by programming with the PC software.*

Die Programmierung mit der PC-Software gestattet die Beseitigung aller zuvor dargelegten Einschränkungen.

**La programmation avec logiciel pour PC permet de dépasser les limitations précédemment exposées.**

*La programación con el software para PC permite superar todas las limitaciones antes expuestas.*

**A programação com o software para PC consente superar todos os vínculos anteriormente expostos.**

**Prima Programmazione con un posto esterno**  
**Initial programming with an entry panel**  
**Erstprogrammierung mit einer Außenstation**

**Première Programmation avec un poste extérieur**  
**Primera programación con una placa exterior**  
**Primeira Programação com uma placa botoneira**

**Inserimento Codici e Tag (Badge)**  
**Code and tag entry (Badge)**  
**Code- und Tageingabe (Magnetkarte)**

**Insertion des Codes et Tag (Badge)**  
**Adición de Códigos y Etiquetas (Tarjetas de identificación)**  
**Introdução Códigos e Tags**

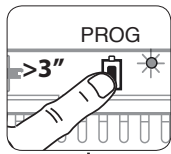

Pag. 12  
Page 12  
Seite 12  
Page 12  
Pág. 12  
Pág. 12

Programmazione del **Tipo dei Tasti**  
*Programming the **key type***  
 Programmierung der **Tastenart**  
*Programmation du **Type des Touches***  
 Programación del **Tipo de los Botones**  
*Programação do **Tipo de Teclas***



Pag. 13  
Page 13  
Seite 13  
Page 13  
Pág. 13  
Pág. 13

Programmazione dei **Tasti di Chiamata**  
*Programming the **call keys***  
 Programmierung der **Ruftasten**  
*Programmation des **Touches d'Appel***  
 Programación de los **Botones de Llamada**  
*Programação das **Teclas de Chamada***

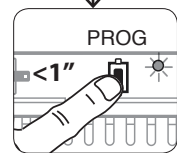
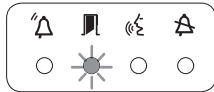

Pag. 19  
Page 19  
Seite 19  
Page 19  
Pág. 19  
Pág. 19

Inserimento **Tag (Badge)**  
*Entry **Tag (Badge)***  
 Codeeingabe **Tags (Magnetkarte)**  
*Insertion **Tag (Badge)***  
 Adición de **Etiquetas (Tarjetas de identificación)**  
*Introdução **Tags (Badge)***



Pag. 19  
Page 19  
Seite 19  
Page 19  
Pág. 19  
Pág. 19

Inserimento **Codici**  
*Entry **Codes***  
 Codeeingabe **Codes**  
*Insertion **Codes***  
 Adición de **Códigos**  
*Introdução **Códigos***

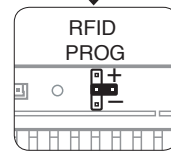

**Riprogrammazione**  
**Reprogramming**  
**Neuprogrammierung**

**Reprogrammation**  
**Reprogramación**  
**Reprogramação**

**Cancellazione Codici e Tag (Badge)**  
**Code and tag deletion (Badge)**  
**Löschen der Codes und Tags (Magnetkarte)**

**Effacement des Codes et Tag (Badge)**  
**Eliminación de Códigos y Etiquetas (Tarjetas de identificación)**  
**Eliminação Códigos e Tags**

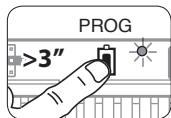

Pag. 16  
Page 16  
Seite 16  
Page 16  
Pág. 16  
Pág. 16

Programmazione dei **Tasti di Chiamata**  
*Programming the **call keys***  
 Programmierung der **Ruftasten**  
*Programmation des **Touches d'Appel***  
 Programación de los **Botones de Llamada**  
*Programação das **Teclas de Chamada***

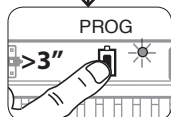
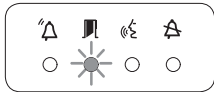

Pag. 17  
Page 17  
Seite 17  
Page 17  
Pág. 17  
Pág. 17

Programmazione del **Tipo dei Tasti**  
*Programming the **key type***  
 Programmierung der **Tastenart**  
*Programmation du **Type des Touches***  
 Programación del **Tipo de los Botones**  
*Programação do **Tipo de Teclas***

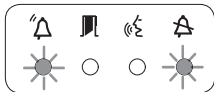

Pag. 20  
Page 20  
Seite 20  
Page 20  
Pág. 20  
Pág. 20

Cancellazione **Tag (Badge)**  
*Deletion **Tag (Badge)***  
 Löschen der **Tags (Magnetkarte)**  
*Effacement **Tag (Badge)***  
 Eliminación de **Etiquetas (Tarjetas de identificación)**  
*Eliminação **Tags (Badge)***



Pag. 20  
Page 20  
Seite 20  
Page 20  
Pág. 20  
Pág. 20

Cancellazione **Codici**  
*Deletion **Codes***  
 Löschen der **Codes**  
*Effacement **Codes***  
 Eliminación de **Códigos**  
*Eliminação **Códigos***

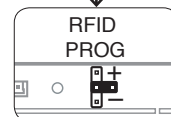

## Prima programmazione con UN posto esterno Initial programming with ONE entry panel Erstprogrammierung mit EINER Außenstation

## Première programmation avec UN poste extérieur Primera programación con UNA placa exterior Primeira programação com UMA placa botoneira

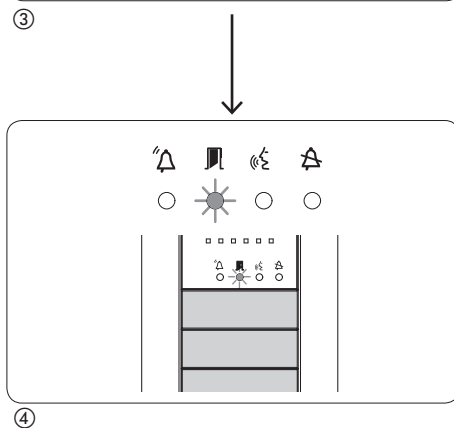
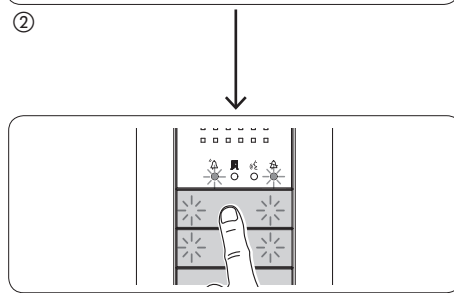
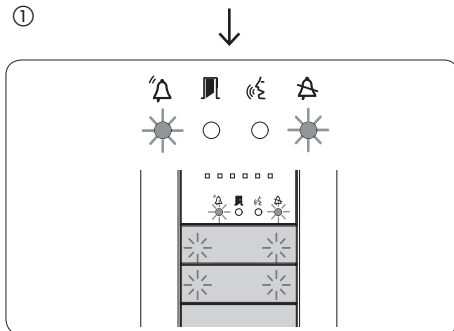
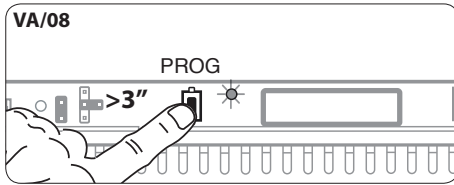

**Ingresso in Programmazione.** Premere il tasto PROG dell'alimentatore ① finché il led PROG si accende. L'eventuale spegnimento immediato del Led PROG segnala un malfunzionamento nelle connessioni fra alimentatore e posto esterno. Verificare le connessioni e rientrare in programmazione. I led dei posti esterni si accenderanno come illustrato in figura ②. Attendere 5 secondi la conclusione dell'autotest e proseguire come sotto indicato.

**Accessing programming.** Press the PROG key on the power supplier ① until the PROG LED turns on. If the PROG LED turns off suddenly, this indicates a malfunction in the connection between the power supplier and the entry panel. Check the connections and return to programming.

The entry panel LEDs turn on as shown in the figure ②. Wait 5 seconds for the self-test to be completed and then continue as described below.

**Einstieg in die Programmierung.** Die Taste PRG des Netzgeräts ① drücken, bis die Led PROG aufleuchtet. Ein eventuelles sofortiges Ausschalten der Led PROG zeigt eine Störung in den Verbindungen zwischen Netzgerät und Außenstation. Die Anschlüsse prüfen und wieder in die Programmierung einsteigen. Die Leds der Außenstationen leuchten auf, wie auf der Abbildung ② dargestellt. 5 Sekunden bis zum Ende des Autotests warten und danach wie folgt vorgehen.

**Entrée en Programmation.** Appuyer sur la touche PROG de l'alimentateur ① jusqu'à ce que la led PROG s'allume. L'éventuelle extinction immédiate de la Led PROG signale un dysfonctionnement des connexions entre alimentateur et postes extérieurs. Contrôler les connexions et rentrer dans programmation.

Les leds des postes extérieurs s'allumeront comme illustré à la figure ②. Attendre pendant 5 secondes la conclusion de l'autoteste et continuer comme indiqué ci-dessous.

**Entrada en la modalidad de Programación** Pulse el botón PROG del alimentador ① hasta que se encienda el led PROG. Si el Led PROG se apaga inmediatamente, significa que hay algún problema de funcionamiento en las conexiones entre alimentador y placa exterior. Compruebe las conexiones y vuelva a entrar en la modalidad de programación.

Los leds de las placas exteriores se encenderán como se muestra en la figura ②. Espere 5 segundos la conclusión de la prueba automática y prosiga como se indica más abajo.

**Entrar na Programação** Carregue na tecla PROG do alimentador ① até o led PROG se acender. O eventual apagamento imediato do Led PROG sinaliza uma anomalia no funcionamento das conexões entre o alimentador e a placa botoneira. Verifique as conexões e entre novamente na programação.

Os leds das placas botoneiras acendem-se como ilustrado na figura ②. Espere 5 segundos para a conclusão do auto teste e continue como indicado a seguir.

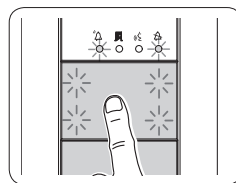

③A

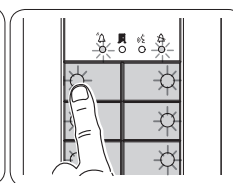

③B

**Programmazione del Tipo dei Tasti.** Premere il primo tasto del posto esterno ③/③A/③B finché il led  smetterà di lampeggiare così come i led della retroilluminazione ④.

**Programming key type and address.** Press the first key on the entry terminal ③/③A/③B until the LED  stops flashing as does the backlighting LEDs ④.

**Programmierung der Tastenart.** Die erste Taste der Außenstation ③/③A/③B drücken, bis das Led  und die Leds der Hintergrundbeleuchtung ④ zu blinken aufhören.

**Programmation du Type des Touches.** Appuyer sur la première touche du poste extérieur ③/③A/③B jusqu'à ce que la led  arrête de clignoter ainsi que les leds du rétroéclairage ④.

**Programación del Tipo de los Botones.** Pulse el primer botón de la placa exterior ③/③A/③B hasta que el led  y los leds de retroiluminación dejen de parpadear ④.

**Programação do Tipo de Teclas.** Carregue na primeira tecla da placa botoneira ③/③A/③B até o led  deixar de piscar, tal como os leds da retroiluminação ④.

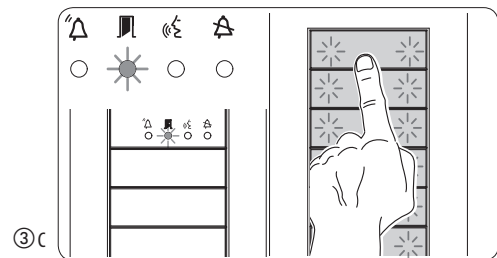
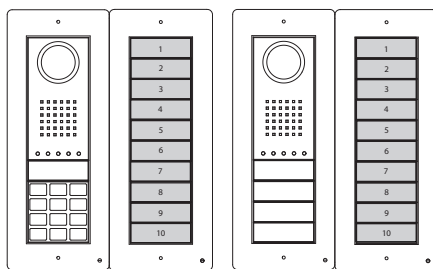

③C

- Nel caso in cui i tasti di chiamata fossero presenti SOLO SULLE PULSANTIERE AGGIUNTIVE, l'operazione illustrata in figura ③ va eseguita su di esse come illustrata in figura ③C.
- In the case that the call buttons are ONLY located on the ADDITIONAL PUSH BUTTON PANELS, the operation illustrated in figure ③ must be carried out as illustrated in figure ③C.
- Falls die Ruftasten NUR AUF DEN ZUSÄTZLICHEN TASTENFELDERN vorhanden sein sollten, muss der in Abbildung ③ gezeigte Vorgang, wie in Abbildung ③C dargestellt, mit ihnen ausgeführt werden.
- Au cas où les touches d'appel seraient présentes UNIQUEMENT SUR LES PLATINES SUPPLÉMENTAIRES, l'opération illustrée à la figure ③ doit être effectuée sur celles-ci comme illustré à la figure ③C.
- Si los botones de llamada estuviesen presentes SOLO EN LAS BOTONERAS ADICIONALES, la operación mostrada en la figura ③ debe efectuarse en ellas como se indica en la figura ③C.
- No caso das teclas de chamada estarem presentes APENAS NAS BOTONEIRAS ADICIONAIS, a operação ilustrada na figura ③ deve ser realizada nas mesmas como ilustrado na figura ③C.

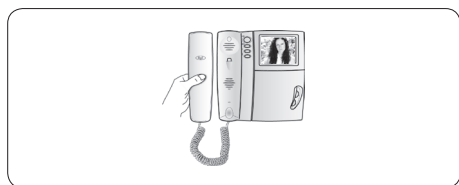

5

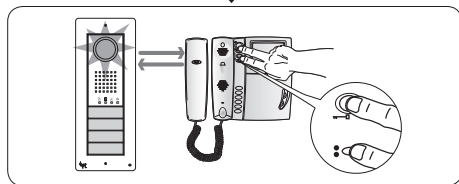

6

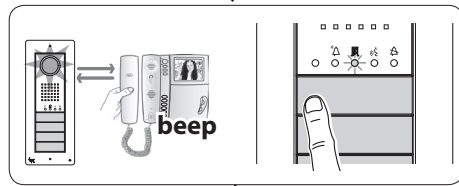

7

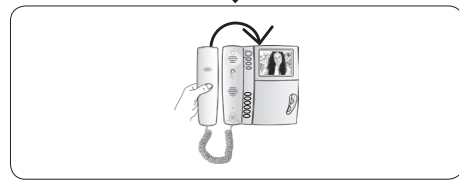

8

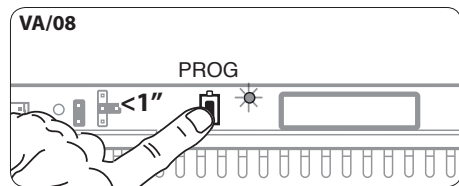

9

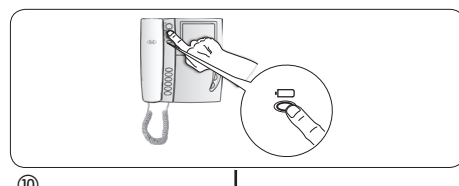

10

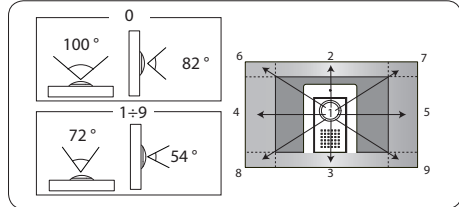

11

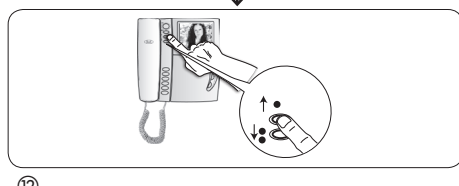

12

**Programmazione dei tasti chiamata.** Sollevare la cornetta (se presente) del derivato che si desidera programmare 5 e premere i pulsanti apertura ed AUX2 6. Premere sul posto esterno il tasto di chiamata da associare al derivato interno 7: seguirà un'indicazione acustica di avvenuta memorizzazione. Riappare eventualmente la cornetta 8 e proseguire ripetendo le stesse operazioni per tutti gli altri derivati.

**Programming the call keys.** Lift the receiver (if present) of the extension that you want to programme 5 then press the door lock release and AUX2 6 buttons. On the entry panel, press the call key to associate with the internal extension 7: an acoustic signal will confirm that the setting was stored. Hang up the receiver again, if necessary 8 and continue, repeating the same operations for the other extensions.

**Programmierung der Ruftasten.** Den Hörer (falls vorhanden) der Innensprechstelle, die programmiert werden soll, 5 abnehmen und die Tasten Türöffner und AUX2 6 drücken. An der Außenstation die Ruftaste drücken, die mit der Innensprechstelle 7 verknüpft werden soll: es folgt ein Akustiksignal zur Bestätigung der Speicherung. Eventuell den Hörer 8 wieder auflegen und die gleichen Schritte für alle anderen Innensprechstellen wiederholen.

**Programmation des touches d'appel.** Soulever le combiné (si présent) du poste que l'on souhaite programmer 5 et appuyer sur les boutons ouvre-porte et AUX2 6. Appuyer sur le poste extérieur sur la touche d'appel à associer au poste intérieur 7: suivra une indication sonore de mémorisation effectuée. Raccrocher éventuellement le combiné 8 et continuer en répétant les mêmes opérations pour tous les autres postes.

**Programación de los botones de llamada.** Descuelgue el auricular (en su caso) del derivado que se desea programar 5 y pulse los botones abrepuerta y AUX2 6. Pulse en la placa exterior el botón de llamada que se desea asociar al derivado interno 7: seguirá una indicación acústica para confirmar la memorización. Vuelva a colgar el auricular, en su caso, 8 y repita las mismas operaciones para todos los demás derivados.

**Programação das teclas de chamada.** Levante o auscultador (se presente) do derivado que deseja programar 5 e prima os botões de abertura da porta e AUX2 6. Prima na placa botoneira a tecla de chamada a associar ao derivado interno 7: segue uma indicação acústica de memorização efectuada. Eventualmente volte a pousar o auscultador 8 e continue repetindo as mesmas operações para todos os outros derivados.

**Uscita dalla Programmazione.** Premere brevemente il tasto PROG dell'alimentatore: i led PROG e i led dei posti esterni si spengono. NOTA. In assenza di qualsiasi manovra, la procedura termina automaticamente dopo 30 minuti.

**Exiting programming.** Briefly press the PROG key on the power supplier: the PROG LED and entry panel LEDs will turn off. NOTE. If no action is performed, the procedure will automatically end after 30 minutes.

**Ausstieg aus der Programmierung.** Die Taste PROG des Netzgeräts kurz drücken: die Leds PROG und die Leds der Außenstationen schalten sich aus. HINWEIS. Falls keine Eingabe erfolgt, endet der Vorgang automatisch nach 30 Minuten.

**Sortie de la Programmation.** Appuyer de façon brève sur la touche PROG de l'alimentateur: les leds PROG et les leds des postes extérieurs s'éteignent. NOTE. En cas absence de toute manœuvre, la procédure s'arrête automatiquement après 30 minutes.

**Salida de la modalidad de Programación.** Pulse brevemente el botón PROG del alimentador: los leds PROG y los leds de las placas exteriores se apagan. NOTA. Si no se efectúa ninguna operación, el proceso concluye automáticamente tras 30 minutos.

**Sair da Programação.** Prima brevemente a tecla PROG do alimentador: os leds PROG e os leds das placas botoneiras apagam-se. NOTA. Na ausência de qualquer operação, o processo termina automaticamente após 30 minutos.

**Programmazione della telecamera dei posti esterni.** Durante la programmazione dei tasti chiamata, a monitor spento, è possibile regolare il "campo visivo" della telecamera da un qualsiasi derivato premendo il tasto "Autoinserimento" 10. A partire dalla configurazione di default è possibile scorrere le successive 11 premendo il tasto AUX1 o oppure tornare alle precedenti con il tasto AUX2 12: l'impostazione viene automaticamente salvata.

**Programming the entry panel surveillance camera.** When programming the call buttons, with switched off monitor, the camera's "visual field" can be adjusted from any extension, pressing the "self-connection" 10. Starting from the default configuration, it is possible to scroll the next ones 11 pressing the AUX1 key or return to the previous ones with the AUX2 key 12: the setting will be automatically saved.

**Programmierung der Telekamera der Außenstationen.** Während der Programmierung der Ruftasten, mit ausgeschaltetem Monitor, kann der „Sichtbereich“ der Telekamera von jeder beliebigen Innensprechstelle aus durch Drücken der Taste "Automatische Einschaltung" 10 eingestellt werden. Von der Standardkonfiguration aus können die folgenden 11 durch Drücken der Taste AUX1 o durchlaufen werden, oder es kann mit der Taste AUX2 12 zu den vorhergehenden zurückgekehrt werden: die Einstellung wird automatisch gespeichert.

**Programmation de la caméra des postes extérieurs.** Durant la programmation des touches d'appel, à moniteur désactivé, il est possible de régler le "champ visuel" de la caméra depuis n'importe quel poste en appuyant sur la touche "Insertion automatique" 10. À partir de la configuration de défaut, il est possible de faire défiler les successives 11 en appuyant sur la touche AUX1 o ou bien de retourner aux précédentes avec la touche AUX2 12: la configuration est automatiquement sauvegardée.

**Programación de la cámara de las placas exteriores.** Durante la programación de los botones de llamada, con monitore apagado, se puede ajustar el "campo visual" de la cámara desde cualquier derivado pulsando el botón "Autoactivación" 10. A partir de la configuración predeterminada se pueden desplazar las siguientes 11 pulsando el botón AUX1 o volver a las anteriores con el botón AUX2 12: el ajuste se guarda automáticamente.

**Programação da câmara de vídeo das placas botoneiras.** Durante a programação das teclas de chamada, com monitor desligado, é possível regular o "campo visual" da câmara de vídeo a partir de qualquer um dos derivados premendo a tecla "Auto-inserção" 10. A partir da configuração de default é possível consultar as seguintes 11 premendo a tecla AUX1 o ou voltar às anteriores com a tecla AUX2 12: a configuração é guardada automaticamente.

**Regolazione dell'intensità luminosa della corona del posto esterno.** Durante la programmazione dei tasti di chiamata è possibile regolare l'intensità luminosa della corona del posto esterno da un qualsiasi derivato (con cornetta sollevata, se presente). Premendo il tasto "Autoinserimento" 10 dal derivato interno attiviamo la telecamera del posto esterno alla quale desideriamo regolare l'intensità della corona. A questo punto, tramite il tasto di chiamata precedentemente assegnato (da tasto di chiamata o DNA) incrementiamo/decrementiamo l'intensità luminosa della corona.

**External entry panel illumination level adjustment.** During the call button programming of any internal receiver the external entry panel illumination level can be adjusted up or down (with the handset lifted if present). Pressing the "self-connection" button on the internal receiver causes the external entry panel camera for which the illumination level is to be adjusted to be activated. At this point, by means of the previously assigned call button (by call button or DNA) the illumination level can be either incremented or decremented.

**Regulierung der Lichtstärke des Kranzes der Außenstation.** Bei der Programmierung der Ruftasten kann die Lichtstärke des Kranzes der Außenstation von jeder beliebigen Sprechstelle aus reguliert werden (mit abgenommenem Hörer, wenn vorhanden). Durch Drücken der Taste "Automatische Einschaltung" 10 an der Innensprechstelle lässt sich die Kamera der Außensprechstelle aktivieren, für die die Lichtstärke des Kranzes reguliert werden soll. Anschließend kann die Lichtstärke des Kranzes mit der zuvor zugewiesenen Ruftaste (per Ruftaste oder DNA) erhöht oder verringert werden.

**Réglage de l'intensité lumineuse de la couronne du panneau d'entrée.** Pendant la programmation des touches d'appel, il est possible de régler l'intensité lumineuse de la couronne du panneau d'entrée à partir de n'importe quel récepteur (avec combiné soulevé, s'il est présent). En appuyant sur la touche "Auto activation" 10 à partir du récepteur interne, on active la caméra de télévision du panneau d'entrée dont on souhaite régler l'intensité de la couronne. À ce stade, par le biais de la touche d'appel préalablement attribuée (à partir de touche d'appel ou DNA), on augmente/diminue l'intensité lumineuse de la couronne.

**Regulación de la intensidad luminosa de la corona del panel externo.** Durante la programación de los botones de llamada se puede regular la intensidad luminosa de la corona del panel externo desde cualquier receptor (con el auricular descolgado, si lo hay). Pulsando el botón "Autoactivación" 10 en el receptor, activamos la cámara de la placa externa para la que deseamos regular la intensidad de la corona. A continuación, usando el botón de llamada asignado previamente (mediante botón de llamada o DNA) aumentamos o reducimos la intensidad luminosa de la corona.

**Ajustar a intensidade luminosa da coroa da placa botoneira.** Durante a programação das teclas de chamada é possível ajustar a intensidade luminosa da coroa da placa botoneira de qualquer derivado (com o auscultador levantado, se presente). Premindo a tecla "Auto-ativação" 10 do derivado interno ativa a câmara de vídeo da placa botoneira a qual deseja ajustar a intensidade da coroa. Em seguida, usando a tecla de chamada atribuída anteriormente (com a tecla de chamada ou DNA) aumenta/diminui a intensidade luminosa da coroa.

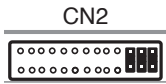

Nel caso sia presente nell'impianto un ETI/XIP prima di procedere con la programmazione sopra descritta bisogna scollegare il connettore CN2 (connettore per il collegamento al VA/08) e inserire i tre jumper presentati nella figura. Procedere con la programmazione appena descritta e, una volta terminata, ricollegare il connettore CN2 e togliere i tre jumper.

- If an ETI/XIP LAN network server is present within the installation then before proceeding with the programming described above the CN2 connector (VA/08 connector) must be disconnected and the three jumpers inserted as shown in the diagram. Proceed with the programming as described. Once completed reconnect the CN2 connector and remove the three jumpers.

- Sollte in der Anlage ein ETI/XIP vorhanden sein, müssen vor Durchführung der oben beschriebenen Programmierung der Steckverbinder CN2 (Verbinder für den Anschluss an VA/08) gelöst und die drei in der Abbildung gezeigten Jumper eingesetzt werden. Dann die oben beschriebene Programmierung vornehmen, und anschließend den Steckverbinder CN2 wieder anschließen und die drei Jumper entfernen.

- Au cas où, dans l'installation, se trouverait présent un ETI/XIP, avant de procéder à la programmation qui est décrite ci-dessus, il faut débrancher le connecteur CN2 (connecteur pour la liaison au VA/08) et introduire les trois cavaliers qui sont représentés dans la figure. Procéder à la programmation qu'on vient de décrire et, une fois qu'elle est terminée, rebrancher le connecteur CN2 et retirer les trois cavaliers.

- Si la instalación incluye un ETI/XIP, antes de realizar la programación antes descrita hay que desconectar el conector CN2 (para la conexión al VA/08) e insertar los tres jumpers mostrados en la figura. Realice la programación descrita y, al terminar, vuelva a conectar el conector CN2 y quite los tres jumpers.

- Se estiver presente no sistema um ETI/XIP, antes de realizar a programação descrita acima, é necessário desligar o conector CN2 (conector de ligação ao VA/08) e inserir as três ligações em ponte presentes na figura. Realize a programação descrita acima e, quando tiver terminada, volte a ligar o conector CN2 e retire as três ligações em ponte.

## Prima programmazione con PIÙ posti esterni Initial programming with MULTIPLE entry panels Erstprogrammierung mit MEHREREN Außenstationen

## Première programmation avec PLUSIEURS postes extérieurs Primera programación con VARIAS placas exteriores Primeira programação com VARIAS placas botoneiras

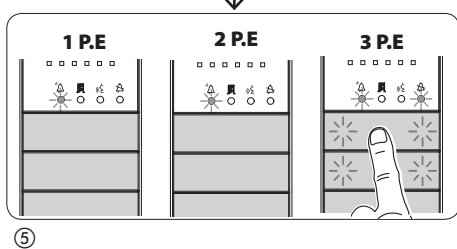
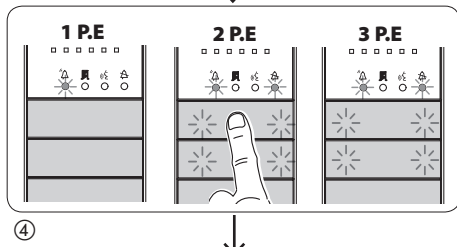
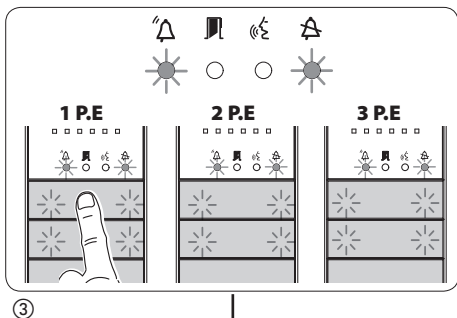
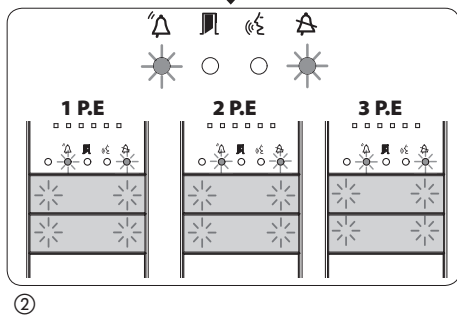
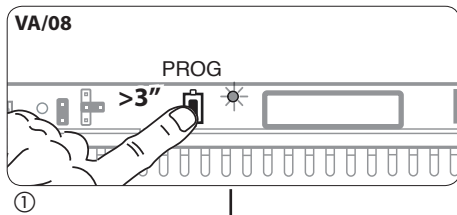

**Ingresso in Programmazione.** Premere il tasto PROG dell'alimentatore ① finché il led PROG si accende. L'eventuale spegnimento immediato del Led PROG segnala un malfunzionamento nelle connessioni fra alimentatore e posto esterno. Verificare le connessioni e rientrare in programmazione. I led dei posti esterni si accenderanno come illustrato in figura ②. Attendere 5 secondi la conclusione dell'autotest e proseguire come sotto indicato.

**Accessing programming.** Press the PROG key on the power supplier ① until the PROG LED turns on. If the PROG LED turns off suddenly, this indicates a malfunction in the connection between the power supplier and the entry panel. Check the connections and return to programming. The entry panel LEDs turn on as shown in the figure ②. Wait 5 seconds for the self-test to be completed and then continue as described below.

**Einstieg in die Programmierung.** Die Taste PRG des Netzgeräts ① drücken, bis die Led PROG aufleuchtet. Ein eventuelles sofortiges Ausschalten der Led PROG zeigt eine Störung in den Verbindungen zwischen Netzgerät und Außenstation. Die Anschlüsse prüfen und wieder in die Programmierung einsteigen. Die Leds der Außenstationen leuchten auf, wie auf der Abbildung ② dargestellt. 5 Sekunden bis zum Ende des Autotests warten und danach wie folgt vorgehen.

**Entrée en Programmation.** Appuyer sur la touche PROG de l'alimentateur ① jusqu'à ce que la led PROG s'allume. L'éventuelle extinction immédiate de la Led PROG signale un dysfonctionnement des connexions entre alimentateur et postes extérieur. Contrôler les connexions et rentrer dans programmation.

Les leds des postes extérieurs s'allumeront comme illustré à la figure ②. Attendre pendant 5 secondes la conclusion de l'autotest et continuer comme indiqué ci-dessous.

**Entrada en la modalidad de Programación** Pulse el botón PROG del alimentador ① hasta que se encienda el led PROG. Si el Led PROG se apaga inmediatamente, significa que hay algún problema de funcionamiento en las conexiones entre alimentador y placa exterior. Compruebe las conexiones y vuelva a entrar en la modalidad de programación.

Los leds de las placas exteriores se encenderán como se muestra en la figura ②. Espere 5 segundos la conclusión de la prueba automática y prosiga como se indica más abajo.

**Entrar na Programação** Carregue na tecla PROG do alimentador ① até o led PROG se acender. O eventual apagamento imediato do Led PROG sinaliza uma anomalia no funcionamento das conexões entre o alimentador e a placa botoneira. Verifique as conexões e entre novamente na programação.

Os leds das placas botoneiras acendem-se como ilustrado na figura ②. Espere 5 segundos para a conclusão do auto teste e continue como indicado a seguir.

**Programmazione del Tipo dei Tasti.** Premere il primo tasto del posto esterno ③ finché il led  smetterà di lampeggiare così come i led della retroilluminazione ④. Ripetere l'operazione su tutti i posti esterni da programmare ④ ⑤: al termine le segnalazioni assumeranno la configurazione ⑥.

**Programming key type.** Press the first key on the entry terminal ③ until the LED  stops flashing as does the backlighting LEDs ④. Repeat the operation on all entry panels to be programmed ④ ⑤: at the end, the signals will assume the configuration ⑥.

**Programmierung der Tastenart.** Die erste Taste der Außenstation ③ drücken, bis das Led  und die Leds der Hintergrundbeleuchtung ④ zu blinken aufhören. Den Schritt an allen zu programmierenden Außenstationen ④ ⑤ wiederholen: am Ende nehmen die Anzeigen die Konfiguration ⑥ an.

**Programmation du Type des Touches.** Appuyer sur la première touche du poste extérieur ③ jusqu'à ce que la led  arrête de clignoter ainsi que les leds du rétroéclairage ④. Répéter l'opération sur tous les postes extérieurs à programmer ④ ⑤: à la fin les signalisations adopteront la configuration ⑥.

**Programación del Tipo de los Botones.** Pulse el primer botón ③ hasta que el led  y los leds de retroiluminación dejen de parpadear ④. Repita esta operación para todas las placas exteriores que se deban programar ④ ⑤: al concluir la indicación adoptarán la configuración ⑥.

**Programação do Tipo de Teclas.** Carregue na primeira tecla da placa botoneira ③ até o led  deixar de piscar, tal como os leds da retroiluminação ④. Repita a operação em todas as placas botoneiras a programar ④ ⑤: no fim as sinalizações assumem a configuração ⑥.

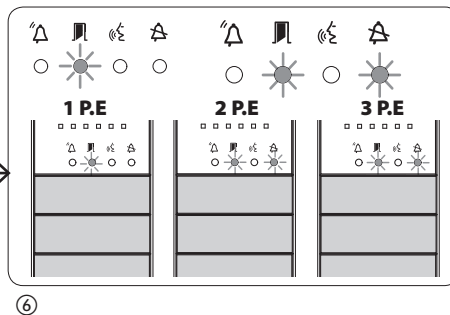

Nel caso in cui i tasti di chiamata fossero presenti SOLO SULLE PULSANTIERE AGGIUNTIVE, procedere come indicato in NOTA a pagina 12.

- In the case that the call buttons are ONLY located on the ADDITIONAL PUSH BUTTON PANELS, proceed as indicated in NOTE on page 12.

- Falls die Ruftasten NUR AUF DEN ZUSÄTZLICHEN TASTENFELDERN vorhanden sein sollten, wie in HINWEIS auf Seite 12 gezeigt, vorgehen.

- Au cas où les touches d'appel seraient présentes UNIQUEMENT SUR LES PLATINES SUPPLÉMENTAIRES, procéder comme indiqué à la NOTE page 12.

- Si los botones de llamada estuviesen presentes SOLO EN LAS BOTONERAS ADICIONALES, siga las indicaciones de la NOTA en la página 12.

- No caso das teclas de chamada estarem presentes APENAS NAS BOTONERAS ADICIONAIS, proceda como indicado na NOTA página 12.

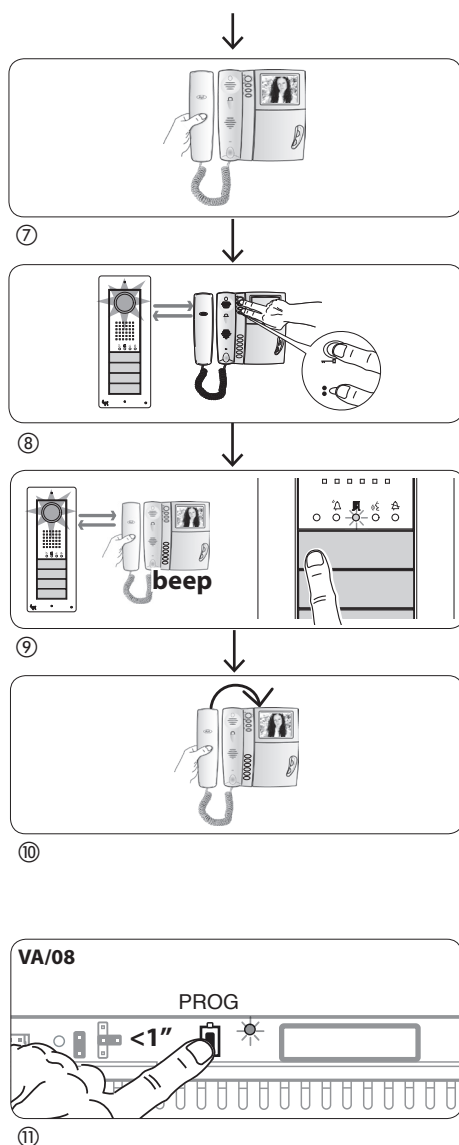

**Programmazione dei tasti chiamata.** Sollevare la cornetta (se presente) del derivato che si desidera programmare ⑦ e premere i pulsanti apriporta e AUX2 ⑧. Premere sul posto esterno il tasto di chiamata da associare al derivato interno ⑨; seguirà un'indicazione acustica di avvenuta memorizzazione. Riappare eventualmente la cornetta ⑩ e proseguire ripetendo le stesse operazioni per tutti gli altri derivati.

L'operazione è eseguibile solo dal posto esterno con led spento (PE1 in fig. ⑥ pagina 14); per cambiare il posto esterno da cui effettuare la programmazione delle chiamate, è necessario premere una delle prime 4 posizioni dei tasti di chiamata per almeno 3s (oppure premere il tasto 1 seguito dal tasto per posti. esterni con DNA).

**Programming the call keys.** Lift the receiver (if present) of the extension that you want to programme ⑦ then press the door lock release and AUX2 ⑧ buttons. On the entry panel, press the call key to associate with the internal extension ⑨; an acoustic signal will confirm that the setting was stored. Hang up the receiver again, if necessary ⑩ and continue, repeating the same operations for the other extensions.

The operation may only be performed from the entry panel with the LED off (PE1 in fig. ⑥ page 14); to change the entry panel from which the call programming is performed, press one of the first 4 call key positions for at least 3s (or press key 1 followed by key for entry. panels with DNA).

**Programmierung der Ruftasten.** Den Hörer (falls vorhanden) der Innensprechstelle, die programmiert werden soll, ⑦ abnehmen und die Tasten Türöffner und AUX2 ⑧ drücken. An der Außenstation die Ruftaste drücken, die mit der Innensprechstelle ⑨ verknüpft werden soll; es folgt ein Akustiksignal zur Bestätigung der Speicherung. Eventuell den Hörer ⑩ wieder auflegen und die gleichen Schritte für alle anderen Innensprechstellen wiederholen.

Der Schritt kann nur von der Außenstation aus ausgeführt werden, deren Led ausgeschaltet ist (PE1 auf Abb. ⑥ Seite 14); um die Außenstation, von der aus die Rufprogrammierung ausgeführt werden soll, zu wechseln, muss eine der ersten 4 Positionen der Ruftasten mindestens 3s lang gedrückt werden (oder die Taste 1 und danach die Taste für Außenstationen mit DNA drücken).

**Programmation des touches d'appel.** Soulever le combiné (si présent) du poste que l'on souhaite programmer ⑦ et appuyer sur les boutons ouvre-porte et AUX2 ⑧. Appuyer sur le poste extérieur sur la touche d'appel à associer au poste intérieur ⑨; suivra une indication sonore de mémorisation effectuée. Raccrocher éventuellement le combiné ⑩ et continuer en répétant les mêmes opérations pour tous les autres postes.

L'opération ne peut être effectuée que depuis le poste extérieur avec led éteinte (PE1 sur fig. ⑥ page 14); pour changer le poste extérieur depuis lequel effectuer la programmation des appels, il est nécessaire d'appuyer sur une des premières 4 positions des touches d'appel pendant au moins 3s (ou bien appuyer sur la touche 1 puis sur la touche des postes. extérieurs avec DNA).

**Programación de los botones de llamada.** Descuelgue el auricular (en su caso) del derivado que se desea programar ⑦ y pulse los botones abrepuerta y AUX2 ⑧. Pulse en la placa exterior el botón de llamada que se desea asociar al derivado interno ⑨; seguirá una indicación acústica para confirmar la memorización. Vuelva a colgar el auricular ⑩, en su caso, y repita las mismas operaciones para todos los demás derivados.

La operación solo puede realizarse desde la placa exterior con el led apagado (PE1 en la fig. ⑥ página 14); para cambiar la placa exterior desde la que efectuar la programación de las llamadas, es necesario pulsar una de las 4 primeras posiciones de los botones de llamada durante al menos 3 segundos (o bien pulse el botón 1 seguido por el botón para puestos externos con DNA).

**Programação das teclas de chamada.** Levante o auscultador (se presente) do derivado que deseja programar ⑦ e prima os botões de abertura da porta e AUX2 ⑧. Prima na placa botoneira a tecla de chamada a associar ao derivado interno ⑨; segue uma indicação acústica de memorização efectuada. Eventualmente volte a posar o auscultador ⑩ e continue repetindo as mesmas operações para todos os outros derivados.

A operação só pode ser efectuada com a placa botoneira com o led apagado (PE1 na fig. ⑥ página 14); para mudar a placa botoneira com a qual efectuar a programação das chamadas, é necessário premir uma das primeiras 4 posições das teclas de chamada durante pelo menos 3 seg (ou aperte a tecla 1 seguida da tecla para placas. botoneiras com DNA).

**Uscita dalla Programmazione.** Premere brevemente il tasto PROG dell'alimentatore: i led PROG e i led dei posti esterni si spengono. NOTA. In assenza di qualsiasi manovra, la procedura termina automaticamente dopo 30 minuti.

**Exiting programming.** Briefly press the PROG key on the power supplier: the PROG LED and entry panel LEDs will turn off. NOTE. If no action is performed, the procedure will automatically end after 30 minutes.

**Ausstieg aus der Programmierung.** Die Taste PROG des Netzgeräts kurz drücken: die Leds PROG und die Leds der Außenstationen schalten sich aus. HINWEIS. Falls keine Eingabe erfolgt, endet der Vorgang automatisch nach 30 Minuten.

**Sortie de la Programmation.** Appuyer de façon brève sur la touche PROG de l'alimentateur: les leds PROG et les leds des postes extérieurs s'éteignent. NOTE. En cas absence de toute manœuvre, la procédure s'arrête automatiquement après 30 minutes.

**Salida de la modalidad de Programación.** Pulse brevemente el botón PROG del alimentador: los leds PROG y los leds de las placas exteriores se apagan. NOTA. Si no se efectúa ninguna operación, el proceso concluye automáticamente tras 30 minutos.

**Sair da Programação.** Prima brevemente a tecla PROG do alimentador: os leds PROG e os leds das placas botoneiras apagam-se. NOTA. Na ausência de qualquer operação, o processo termina automaticamente após 30 minutos.

**Programmazione della telecamera dei posti esterni.** Durante la programmazione dei tasti chiamata è possibile regolare il "campo visivo" della telecamera con le modalità già illustrate.

**Programming the entry panel camera.** When programming the call buttons, the camera's "visual field" can be adjusted as previously described.

**Programmierung der Telekamera der Außenstationen.** Während der Programmierung der Ruftasten kann der „Sichtbereich“ der Telekamera auf die bereits beschriebene Weise eingestellt werden.

**Programmation de la caméra des postes extérieurs.** Durant la programmation des touches d'appel, il est possible de régler le "champ visuel" de la caméra selon les modalités déjà illustrées.

**Programación de la cámara de las placas exteriores.** Durante la programación de los botones de llamada se puede ajustar el "campo visual" de la cámara, de la manera explicada anteriormente.

**Programação da câmara de vídeo das placas botoneiras** Durante a programação das teclas de chamada é possível regular o "campo visual" da câmara de vídeo das formas já ilustradas.

**Regolazione dell'intensità luminosa della corona del posto esterno.** Durante la programmazione dei tasti di chiamata è possibile regolare l'intensità luminosa della corona del posto esterno con la modalità già illustrata precedentemente.

**External entry panel illumination level adjustment.** During call button programming the external entry panel illumination level can be adjusted up or down as previously described.

**Regulierung der Lichtstärke des Kranzes der Außenstation.** Während der Programmierung der Ruftasten kann die Lichtstärke des Kranzes der Außenstation mit der bereits erläuterten Vorgehensweise reguliert werden.

**Réglage de l'intensité lumineuse de la couronne du panneau d'entrée.** Au cours de la programmation des touches d'appel, il est possible de régler l'intensité lumineuse de la couronne du panneau d'entrée selon les modalités ayant été décrites précédemment.

**Regulación de la intensidad luminosa de la corona del panel externo.** Durante la programación de los botones de llamada se puede regular la intensidad luminosa de la corona del panel externo, siguiendo el procedimiento explicado previamente.

**Ajustar a intensidade luminosa da coroa da placa botoneira.** Durante a programação das teclas de chamada é possível ajustar a intensidade luminosa da coroa da placa botoneira da forma ilustrada anteriormente.

## Procedura di Riprogrammazione Reprogramming procedure Neuprogrammierung

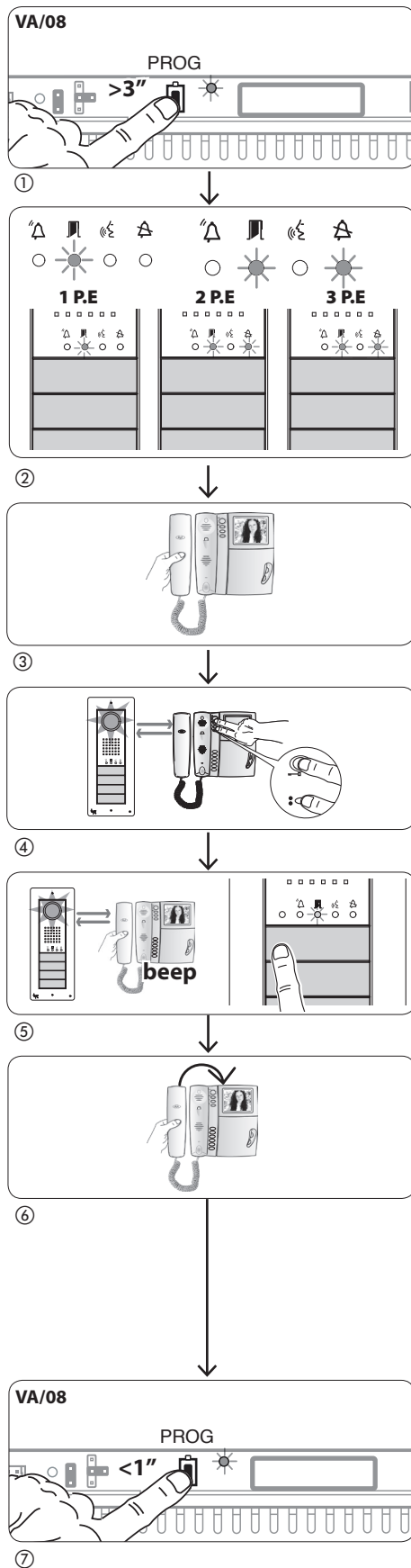

## Procédure de Reprogrammation Procedimiento de Reprogramación Processo de Reprogramação

**Ingresso in Programmazione.** Premere il tasto PROG dell'alimentatore ① finché il led PROG si accende. I led dei posti esterni si accenderanno come illustrato in figura ②. Attendere 5 secondi la conclusione dell'autotest e proseguire come sotto indicato.



**Accessing programming.** Press the PROG key on the power supplier ① until the PROG LED turns on. The entry panel LEDs turn on as shown in the figure ②. Wait 5 seconds for the self-test to be completed and then continue as described below.



**Einstieg in die Programmierung.** Die Taste PRG des Netzgeräts ① drücken, bis die Led PROG aufleuchtet. Die Leds der Außenstationen leuchten auf, wie auf der Abbildung ② dargestellt. 5 Sekunden bis zum Ende des Autotests warten und danach wie folgt vorgehen.



**Entrée en Programmation.** Appuyer sur la touche PROG de l'alimentateur ① jusqu'à ce que la led PROG s'allume. Les leds des postes extérieurs s'allumeront comme illustré à la figure ②. Attendre pendant 5 secondes la conclusion de l'autotest et continuer comme indiqué ci-dessous.



**Entrada en la modalidad de Programación.** Pulse el botón PROG del alimentador ① hasta que se encienda el led PROG. Los leds de las placas exteriores se encenderán como se muestra en la figura ②. Espere 5 segundos la conclusión de la prueba automática y prosiga como se indica más abajo.



**Entrar na Programação.** Carregue na tecla PROG do alimentador ① até o led PROG se acender. Os leds das placas botoneiras acendem-se como ilustrado na figura ②. Espere 5 segundos para a conclusão do auto teste e continue como indicado a seguir.



**Programmazione dei tasti chiamata.** Sollevare la cornetta (se presente) del derivato che si desidera programmare ③ e premere i pulsanti ariprota — e AUX2 ④. Premere sul posto esterno il tasto di chiamata da associare al derivato interno ⑤; seguirà un'indicazione acustica di avvenuta memorizzazione. Riappare eventualmente la cornetta ⑥ e proseguire ripetendo le stesse operazioni per tutti gli altri derivati. L'operazione è eseguibile solo dal posto esterno con led  spento (PE1 in ②): per cambiare il posto esterno da cui effettuare la programmazione chiamate, è necessario premere una delle prime 4 posizioni dei tasti di chiamata per almeno 3s. (oppure premere il tasto 1 seguito dal tasto  per posti. esterni con DNA).

**Programming the call keys.** Lift the receiver (if present) of the extension that you want to programme ③ then press the door lock release — and AUX2 ④ buttons. On the entry panel, press the call key to be associated with the internal extension ⑤; an acoustic signal will confirm that the setting was stored. Hang up the receiver again, if necessary ⑥ and continue, repeating the same operations for the other extensions. The operation may only be performed from the entry panel with the LED  off (PE1 in ②): to change the entry panel from which call programming is performed, press one of the first 4 call key positions for at least 3s (or press key 1 followed by key  for entry. panels with DNA).

**Programmierung der Ruftasten.** Den Hörer (falls vorhanden) der Innensprechstelle, die programmiert werden soll, ③ abnehmen und die Tasten Türöffner — und AUX2 ④ drücken. An der Außenstation die Ruftaste drücken, die mit der Innensprechstelle ⑤ verknüpft werden soll: es folgt ein Akustiksignal zur Bestätigung der Speicherung. Eventuell den Hörer ⑥ wieder auflegen und die gleichen Schritte für alle anderen Innensprechstellen wiederholen. Der Schritt kann nur von der Außenstation aus ausgeführt werden, deren Led  ausgeschaltet ist (PE1 auf ②): um die Außenstation, von der aus die Rufprogrammierung ausgeführt werden soll, zu wechseln, muss eine der ersten 4 Positionen der Ruftasten mindestens 3s lang gedrückt werden (oder die Taste 1 und danach die Taste  für Außenstationen mit DNA drücken).

**Programmation des touches d'appel.** Soulever le combiné (si présent) du poste que l'on souhaite programmer ③ et appuyer sur les boutons ouvre-porte — et AUX2 ④. Appuyer sur le poste extérieur sur la touche d'appel à associer au poste intérieur ⑤: suivra une indication sonore de mémorisation effectuée. Raccrocher éventuellement le combiné ⑥ et continuer en répétant les mêmes opérations pour tous les autres postes. L'opération ne peut être effectuée que depuis le poste extérieur avec led  éteinte (PE1 sur ②): pour changer le poste extérieur depuis lequel effectuer la programmation des appels, il est nécessaire d'appuyer sur une des premières 4 positions des touches d'appel pendant au moins 3s (ou bien appuyer sur la touche 1 puis sur la touche  des postes. extérieurs avec DNA).

**Programación de los botones de llamada.** Descuelgue el auricular (en su caso) del derivado que se desea programar ③ y pulse los botones abrepuerta — y AUX2 ④. Pulse en la placa exterior el botón de llamada que se desea asociar al derivado interno ⑤; seguirá una indicación acústica para confirmar la memorización. Vuelva a colgar el auricular ⑥, en su caso, y repita las mismas operaciones para todos los demás derivados. La operación solo puede realizarse desde la placa exterior con el led  apagado (PE1 en ②): para cambiar la placa exterior desde la que efectuar la programación de las llamadas, es necesario pulsar una de las 4 primeras posiciones de los botones de llamada durante al menos 3 segundos (o bien pulse el botón 1 seguido por el botón  para puestos externos con DNA).

**Programação das teclas de chamada.** Levante o auscultador (se presente) do derivado que deseja programar ③ e prima os botões de abertura da porta — e AUX2 ④. Prima na placa botoneira a tecla de chamada a associar ao derivado interno ⑤: segue uma indicação acústica de memorização efectuada. Eventualmente volte a pousar o auscultador ⑥ e continue repetindo as mesmas operações para todos os outros derivados. A operação só pode ser efectuada com a placa botoneira com o led  apagado (PE1 na ②): para mudar a placa botoneira com a qual efectuar a programação das chamadas, é necessário premir uma das primeiras 4 posições das teclas de chamada durante pelo menos 3 seg (ou aperte a tecla 1 seguida da tecla  para placas. botoneiras com DNA).

**Uscita dalla Programmazione.** Premere brevemente il tasto PROG dell'alimentatore: i led PROG e i led dei posti esterni si spengono. In assenza di qualsiasi manovra, la procedura termina automaticamente dopo 30 minuti.

**Exiting programming.** Briefly press the PROG key on the power supplier: the PROG LED and entry panel LEDs will turn off. If no action is performed, the procedure will end automatically after 30 minutes.

**Ausstieg aus der Programmierung.** Die Taste PROG des Netzgeräts kurz drücken: die Leds PROG und die Leds der Außenstationen schalten sich aus. Falls keine Eingabe erfolgt, endet der Vorgang automatisch nach 30 Minuten.

**Sortie de la Programmation.** Appuyer de façon brève sur la touche PROG de l'alimentateur: les leds PROG et les leds des postes extérieurs s'éteignent. En cas d'absence de toute manœuvre, la procédure s'arrête automatiquement après 30 minutes.

**Salida de la modalidad de Programación.** Pulse brevemente el botón PROG del alimentador: los leds PROG y los leds de las placas exteriores se apagan. Si no se efectúa ninguna operación, el proceso concluye automáticamente tras 30 minutos.

**Sair da Programação.** Prima brevemente a tecla PROG do alimentador: os leds PROG e os leds das placas botoneiras apagam-se. Na ausência de qualquer operação, o processo termina automaticamente após 30 minutos.



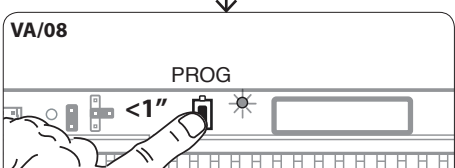
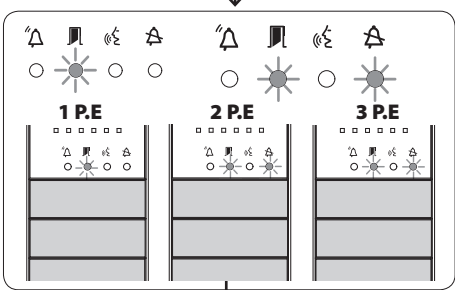
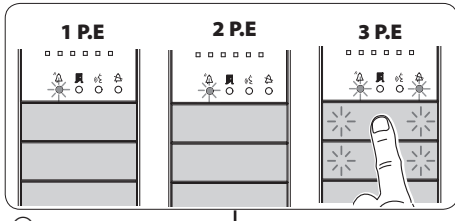
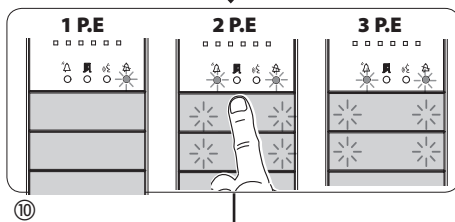
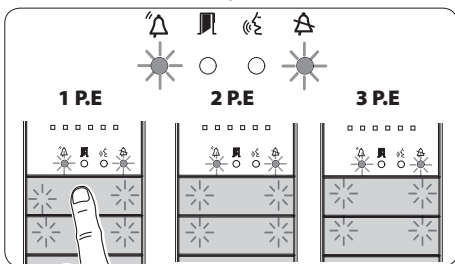
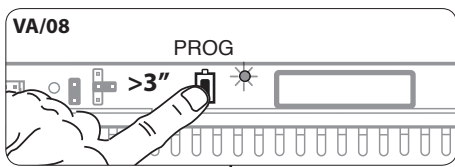

**Programmazione del Tipo dei Tasti.** In fase di "Programmazione Tasti di Chiamata" ① premere e mantenere premuto il tasto PROG dell'alimentatore ⑧. I led dei posti esterni si accenderanno come illustrato in figura ⑨.

Premere il primo tasto del posto esterno da riprogrammare ⑨, il led smetterà di lampeggiare così come i led della retroilluminazione delle prime 4 posizioni dei tasti di chiamata ⑩. Ripetere l'operazione su tutti i posti esterni da riprogrammare ⑩ e ⑪. Nel caso si effettui la riprogrammazione su tutti i posti esterni la configurazione sarà quella illustrata in figura ⑫.

Per uscire dalla riprogrammazione, premere brevemente il tasto PROG dell'alimentatore ⑬; i led PROG e i led dei posti esterni si spengono. In assenza di qualsiasi manovra, la procedura termina automaticamente dopo 30 minuti.

**Programming key type.** During the "Call button programming" phase ① press and hold down on the power supplier PROG key ⑧. The entry panel LEDs turn on as shown in the figure ⑨.

Press the first key on the entry terminal to be reprogrammed ⑨. The LED will stop to flash as will the backlighting LEDs of the first 4 call key positions ⑩. Repeat the operation on all entry panels to be reprogrammed ⑩ and ⑪. If all entry panels are reprogrammed, the configuration will be as illustrated in figure ⑫. To exit reprogramming, briefly press the PROG key on the power supplier ⑬: the PROG LEDs and the entry panel LEDs will turn off. If no action is performed, the procedure will end automatically after 30 minutes.

**Programmierung der Tastenart.** Während der "Programmierung der Ruftasten" ① die Taste PROG des Netzgeräts drücken ⑧. Die Leds der Außenstationen leuchten auf, wie auf der Abbildung ⑨ dargestellt.

Zur Neuprogrammierung die erste Taste der Außenstation ⑨ drücken , die Led sowie die Leds der rückseitigen Beleuchtung der ersten 4 Positionen der Ruftasten ⑩ blinken nicht mehr. Den Vorgang an allen neu zu programmierenden Außenstationen wiederholen ⑩ und ⑪. Falls alle Außenstationen neu programmiert werden, muss die in Abbildung ⑫ gezeigte Konfiguration angewandt werden.

Zum Verlassen der Neuprogrammierung kurz die Taste PROG des Netzgeräts ⑬ drücken: die Led PROG und die Leds der Außenstationen schalten sich aus. Falls keine Eingabe erfolgt, endet der Vorgang automatisch nach 30 Minuten.

**Programmation du Type des Touches.** En phase de "Programmation des Touches d'Appel" ① appuyer et maintenir enfoncée la touche PROG de l'alimentateur ⑧. Les leds des postes extérieurs s'allumeront comme illustré à la figure ⑨.

Appuyer sur la première touche du poste extérieur ⑨ jusqu'à ce que la led du rétro-éclairage des 4 premières positions des touches d'appel ⑩. Répéter l'opération sur tous les postes extérieurs à reprogrammer ⑩ et ⑪. Au cas où serait effectuée la reprogrammation sur tous les postes extérieurs la configuration sera celle illustrée à la figure ⑫.

Pour sortir de la reprogrammation, appuyer de façon brève sur la touche PROG de l'alimentateur ⑬; les leds PROG et les leds des postes extérieurs s'éteignent. En cas absence de toute manœuvre, la procédure s'arrête automatiquement après 30 minutes.

**Programación del Tipo de los Botones.** Durante la fase "Programación de los Botones de Llamada" ① mantenga pulsado el botón PROG del alimentador ⑧. Pulse el primer botón de la placa exterior ⑨; el led dejará de parpadear, al igual que los leds de retroiluminación de las 4 primeras posiciones de los botones de llamada ⑩. Repita la operación para todas las placas exteriores que desee reprogramar ⑩ y ⑪. Si se reprograman todas las placas exteriores, la configuración será la mostrada en la figura ⑫.

Para salir de la programación, pulse brevemente el botón PROG del alimentador ⑬; los leds PROG y los leds de las placas exteriores se apagan. Si no se efectúa ninguna operación, el proceso concluye automáticamente tras 30 minutos.

**Programação do Tipo de Teclas.** Na fase de "Programação das teclas de Chamada" ① prima e mantenha premida a tecla PROG do alimentador ⑧. Os leds das placas botoneiras acendem-se como ilustrado na figura ⑨.

Carregue na primeira tecla da placa botoneira a reprogramar ⑨, o led deixa de piscar bem como os leds da retroiluminação das primeiras 4 posições das teclas de chamada ⑩. Repita a operação em todas as placas botoneiras a reprogramar ⑩ e ⑪. No caso de efectuar a programação de todas as placas botoneiras a configuração será a ilustrada na figura ⑫.

Para sair da reprogramação, prima brevemente a tecla PROG do alimentador ⑬; os leds PROG e os leds das placas botoneiras apagam-se. Na ausência de qualquer manobra, o processo termina automaticamente após 30 minutos.

**Programmazione della telecamera dei posti esterni.** Durante la programmazione dei tasti di chiamata è possibile regolare il "campo visivo" della telecamera con le modalità già illustrate.

**Programming the entry panel camera.** When programming the call buttons, the camera's "visual field" can be adjusted as previously described.

**Programmierung der Telekamera der Außenstationen.** Während der Programmierung der Ruftasten kann der „Sichtbereich“ der Telekamera auf die bereits beschriebene Weise eingestellt werden.

**Programmation de la caméra des postes extérieurs.** Durant la programmation des touches d'appel, il est possible de régler le "champ visuel" de la caméra selon les modalités déjà illustrées.

**Programación de la cámara de las placas exteriores.** Durante la programación de los botones de llamada se puede ajustar el "campo visual" de la cámara, de la manera explicada anteriormente.

**Programação da câmara de vídeo das placas botoneiras** Durante a programação das teclas de chamada é possível regular o "campo visual" da câmara de vídeo das formas já ilustradas.

**Regolazione dell'intensità luminosa della corona del posto esterno.** Durante la programmazione dei tasti di chiamata è possibile regolare l'intensità luminosa della corona del posto esterno con la modalità già illustrata precedentemente.

**External entry panel illumination level adjustment.** During call button programming the external entry panel illumination level can be adjusted up or down as previously described.

**Regulierung der Lichtstärke des Kranzes der Außenstation.** Während der Programmierung der Ruftasten kann die Lichtstärke des Kranzes der Außenstation mit der bereits erläuterten Vorgehensweise reguliert werden.

**Réglage de l'intensité lumineuse de la couronne du panneau d'entrée.** Au cours de la programmation des touches d'appel, il est possible de régler l'intensité lumineuse de la couronne du panneau d'entrée selon les modalités ayant été décrites précédemment.

**Regulación de la intensidad luminosa de la corona del panel externo.** Durante la programación de los botones de llamada se puede regular la intensidad luminosa de la corona del panel externo, siguiendo el procedimiento explicado previamente.

**Ajustar a intensidade luminosa da coroa da placa botoneira.** Durante a programação das teclas de chamada é possível ajustar a intensidade luminosa da coroa da placa botoneira da forma ilustrada anteriormente.



- Nel caso in cui i tasti di chiamata fossero presenti SOLO SULLE PULSANTIERE AGGIUNTIVE, procedere come indicato in NOTA a pagina 12.
- In the case that the call buttons are ONLY located on the ADDITIONAL PUSH BUTTON PANELS, proceed as indicated in NOTE on page 12.
- Falls die Ruftasten NUR AUF DEN ZUSÄTZLICHEN TASTENFELDERN vorhanden sein sollten, wie in HINWEIS auf Seite 12 gezeigt, vorgehen.
- Au cas où les touches d'appel seraient présentes UNIQUEMENT SUR LES PLATINES SUPPLÉMENTAIRES, procéder comme indiqué à la NOTE page 12.
- Si los botones de llamada estuviesen presentes SOLO EN LAS BOTONERAS ADICIONALES, siga las indicaciones de la NOTA en la página 12.
- No caso das teclas de chamada estarem presentes APENAS NAS BOTONEIRAS ADICIONAIS, proceda como indicado na NOTA página 12.



**L'acquisizione delle modifiche, in caso di aggiunta, sostituzione o rimozione di un posto esterno, avviene entrando nella fase "Programmazione Tipo dei Tasti" (da figura ⑧-⑬).**

**When adding, replacing or removing an entry panel, the acquisition of the modifications is done during the phase "Programming key type" (figure ⑧-⑬).**

**Die Erfassung der Änderungen im Falle von Hinzufügen, Auswechseln oder Entfernung einer Außenstation erfolgt durch Zugriff auf die Phase "Programmierung Tastenart" (Abbildungen ⑧-⑬).**

**L'acquisition des modifications, en cas d'ajout, remplacement ou retrait d'un poste extérieur, s'effectue en entrant dans la phase "Programmation Type des Touches" (de figure ⑧ à ⑬).**

**La adquisición de los cambios, en caso de adición, sustitución o eliminación de una placa exterior, se realiza entrando en la fase de "Programación del Tipo de los Botones" (figuras ⑧ a ⑬).**

**A incorporação das alterações, no caso de adição, substituição ou remoção de uma placa botoneira, é efectuada entrando na fase "Programação do Tipo de Teclas" (na figura ⑧-⑬).**

## Programmazione con DNA Programming with DNA

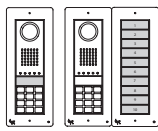

- Per questo tipo di configurazioni dei Posti esterni fare riferimento alle procedure precedentemente descritte.
- For this type of entry panel configuration, refer to the previously described procedures.
- Für diese Konfigurationsarten der Außenstationen siehe zuvor beschriebene Abläufe.
- Pour ce type de configuration des Postes extérieurs, se référer aux procédures précédemment décrites.
- Para este tipo de configuración de las placas exteriores, consulte los procedimientos antes descritos.
- Para este tipo de configuração das Placas Botoneiras consulte os procedimentos descritos anteriormente.

## Programmierung mit DNA Programmation avec DNA



- Per questo tipo di configurazioni dei Posti esterni fare riferimento alle procedure di seguito descritte.
- For this type of entry panel configuration, refer to the procedures described below.
- Für diese Konfigurationsarten der Außenstationen siehe nachfolgend beschriebene Abläufe.
- Pour ce type de configuration des Postes extérieurs, se référer aux procédures décrites ci-dessous.
- Para este tipo de configuración de las placas exteriores, consulte los procedimientos descritos a continuación.
- Para este tipo de configuração das Placas Botoneiras consulte os procedimentos descritos a seguir.

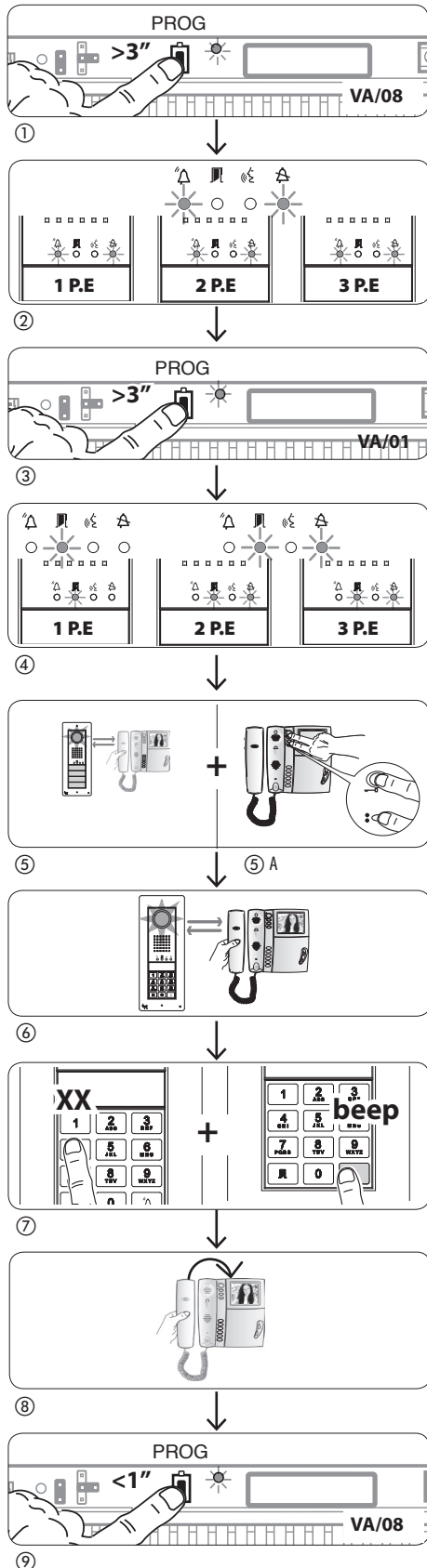

**Ingresso in Programmazione.** Premere il tasto PROG dell'alimentatore per più di 3 secondi ①. I led dei posti esterni si accenderanno come illustrato in figura ②. L'eventuale spegnimento immediato del Led PROG segnala un malfunzionamento nelle connessioni fra alimentatore e posto esterno. Verificare le connessioni e rientrare in programmazione. Ripetere l'operazione ③ una seconda volta. Verificare che la configurazione sui Posti esterni sia quella illustrata in figura ④. Attendere 5 secondi alla conclusione dell'autotest e proseguire come sotto indicato.

**Accessing programming.** Press the PROG key on the power supplier for more than 3 seconds ①. The entry panel LEDs turn on as shown in the figure ②. If the PROG LED turns off suddenly, this indicates a malfunction in the connection between the power supplier and the entry panel. Check the connections and return to programming. Repeat the operation ③ a second time. Check that the entry panel configuration is as illustrated in figure ④. Wait 5 seconds for the self-test to be completed and then continue as described below.

**Einstieg in die Programmierung.** Die Taste PROG des Netzgeräts länger als 3 Sekunden drücken ①. Die Leds der Außenstationen leuchten auf, wie auf der Abbildung ② dargestellt. Ein eventuelles sofortiges Ausschalten der Led PROG zeigt eine Störung in den Verbindungen zwischen Netzgerät und Außenstation. Die Anschlüsse prüfen und wieder in die Programmierung einsteigen. Den Vorgang ③ ein zweites Mal wiederholen. Prüfen, ob die Konfiguration an den Außenstationen, die gleiche wie in Abbildung ④ ist. 5 Sekunden bis zum Ende des Autotests warten und danach wie folgt vorgehen.

**Entrée en Programmation.** Appuyer sur la touche PROG de l'alimentateur pendant plus de 3 secondes ①. Les leds des postes extérieurs s'allumeront comme illustré à la figure ②. L'éventuelle extinction immédiate de la Led PROG signale un dysfonctionnement des connexions entre alimentateur et postes extérieurs. Contrôler les connexions et rentrer dans programmation. Répéter l'opération ③ une deuxième fois. Vérifier que la configuration sur les Postes extérieurs soit celle illustrée à la figure ④. Attendre pendant 5 secondes la conclusion de l'autotest et continuer comme indiqué ci-dessous.

**Entrada en la modalidad de Programación** Pulse el botón PROG del alimentador durante más de 3 segundos ①. Los leds de las placas exteriores se encenderán como se muestra en la figura ②. Si el Led PROG se apaga inmediatamente, significa que hay algún problema de funcionamiento en las conexiones entre alimentador y placa exterior. Compruebe las conexiones y vuelva a entrar en la modalidad de programación. Repita la operación ③ una segunda vez. Compruebe que la configuración de las placas exteriores sea la mostrada en la figura ④. Espere 5 segundos la conclusión de la prueba automática y prosiga como se indica más abajo.

**Entrada em Programação.** Carregue na tecla PROG do alimentador durante mais de 3 segundos ①. Os leds das placas botoneiras acendem-se como ilustrado na figura ②. O eventual apagamento imediato do Led PROG sinaliza uma anomalia no funcionamento das conexões entre o alimentador e a placa botoneira. Verifique as conexões e entre novamente na programação. Repita a operação ③ outra vez. Verifique se a configuração nas Placas Botoneiras é a ilustrada na figura ④. Espere 5 segundos para a conclusão do auto teste e continue como indicado a seguir.

**Programmazione dei codici chiamata.** Sollevare la cornetta (se presente) del derivato che si desidera programmare ⑤ e premere i pulsanti apriporta  $\rightarrow$  e AUX2  $\bullet$  5A. Digitare il codice di chiamata del gruppo (da 1 a 99) seguito dal tasto  $\Delta$  ⑦ per associare il codice di chiamata al derivato interno. Riappare eventualmente la cornetta ⑧ e proseguire ripetendo le stesse operazioni per tutti gli altri derivati. L'operazione è eseguibile solo dal posto esterno con led  $\Delta$  spento (PE1 in ④): per cambiare il posto esterno da cui effettuare la programmazione chiamata, è necessario premere il tasto 1 seguito dal tasto  $\Delta$ .

**Programming the call codes.** Lift the receiver (if present) of the extension that you want to programme ⑤ then press the door lock release  $\rightarrow$  and AUX2  $\bullet$  5A buttons. Enter the call code for the group (1 to 99) and then press  $\Delta$  ⑦ to associate the code key with the internal extension. Hang up the receiver again, if necessary ⑧ and continue, repeating the same operations for the other extensions. The operation may only be performed from the entry panel with the LED  $\Delta$  off (PE1 in ④): to change the entry panel from which call programming press key 1 followed by key  $\Delta$ .

**Programmierung der Rufcode.** Den Hörer (falls vorhanden) der Innensprechstelle, die programmiert werden soll, ⑤ abnehmen und die Tasten Türöffner  $\rightarrow$  und AUX2  $\bullet$  5A drücken. Den Rufcode der Gruppe (von 1 bis 99), gefolgt von der Taste  $\Delta$  ⑦ eingeben, um die Rufcode mit der Innensprechstelle zu verknüpfen. Eventuell den Hörer ⑧ wieder auflegen und die gleichen Schritte für alle anderen Innensprechstellen wiederholen. Der Schritt kann nur von der Außenstation aus ausgeführt werden, deren Led  $\Delta$  ausgeschaltet ist (PE1 auf ④): um die Außenstation, von der aus die Rufprogrammierung die Taste 1 und danach die Taste  $\Delta$ .

**Programmation des codes d'appel.** Soulever le combiné (si présent) du poste que l'on souhaite programmer ⑤ et appuyer sur les boutons ouvre-porte  $\rightarrow$  et AUX2  $\bullet$  5A. Taper le code d'appel (de 1 à 99) du groupe suivi de la touche  $\Delta$  ⑦ pour associer le codes d'appel au dérivé interne. Raccrocher éventuellement le combiné ⑧ et continuer en répétant les mêmes opérations pour tous les autres postes. L'opération ne peut être effectuée que depuis le poste extérieur avec led  $\Delta$  éteint (PE1 sur ④): pour changer le poste extérieur depuis lequel effectuer la programmation des appels, il est nécessaire d'appuyer sur la touche 1 puis sur la touche  $\Delta$ .

**Programación de los códigos de llamada.** Descuelgue el auricular (en su caso) del derivado que se desea programar ⑤ y pulse los botones abrepuerta  $\rightarrow$  y AUX2  $\bullet$  5A. Introduzca el código de llamada (1 y 99) del grupo y pulse el botón  $\Delta$  ⑦ para asociar el códigos de llamada al derivado interno. Vuelva a colgar el auricular ⑧, en su caso, y repita las mismas operaciones para todos los demás derivados. La operación solo puede realizarse desde la placa exterior con el led  $\Delta$  apagado (PE1 en ④): para cambiar la placa exterior desde la que efectuar la programación de las llamadas pulse el botón 1 seguido por el botón  $\Delta$ .

**Programação das códigos de chamada.** Levante o auscultador (se presente) do derivado que deseja programar ⑤ e prima os botões de abertura da porta  $\rightarrow$  e AUX2  $\bullet$  5A. Digite o código de chamada (desde 1 até 99) do grupo seguido da tecla  $\Delta$  ⑦ para associar a códigos de chamada ao derivado interno. Eventualmente volte a pousar o auscultador ⑧ e continue repetindo as mesmas operações para todos os outros derivados. A operação só pode ser efectuada com a placa botoneira com o led  $\Delta$  apagado (PE1 na ④): para mudar a placa botoneira com a qual efectuar a programação das chamadas aperte a tecla 1 seguida da tecla  $\Delta$ .

**Uscita dalla Programmazione.** Premere brevemente il tasto PROG dell'alimentatore ⑨: i led PROG e i led dei posti esterni si spengono. NOTA. In assenza di qualsiasi manovra, la procedura termina automaticamente dopo 30 minuti.

**Exiting programming.** Briefly press the PROG key on the power supplier ⑨: the PROG LED and entry panel LEDs will turn off. NOTE. If no action is performed, the procedure will automatically end after 30 minutes.

**Ausstieg aus der Programmierung.** Die Taste PROG des Netzgeräts kurz drücken ⑨: die Leds PROG und die Leds der Außenstationen schalten sich aus. HINWEIS. Falls keine Eingabe erfolgt, endet der Vorgang automatisch nach 30 Minuten.

**Sortie de la Programmation.** Appuyer de façon brève sur la touche PROG de l'alimentateur ⑨: les leds PROG et les leds des postes extérieurs s'éteignent. NOTE. En cas absence de toute manœuvre, la procédure s'arrête automatiquement après 30 minutes.

**Salida de la modalidad de Programación.** Pulse brevemente el botón PROG del alimentador ⑨: los leds PROG y los leds de las placas exteriores se apagan. NOTA. Si no se efectúa ninguna operación, el proceso concluye automáticamente tras 30 minutos.

**Sair da Programação.** Prima brevemente a tecla PROG do alimentador ⑨: os leds PROG e os leds das placas botoneiras apagam-se. NOTA. In ausência de qualquer operação, o processo termina automaticamente após 30 minutos.

## Inserimento Codici e Tag Code and tag entry Code- und Tagingabe

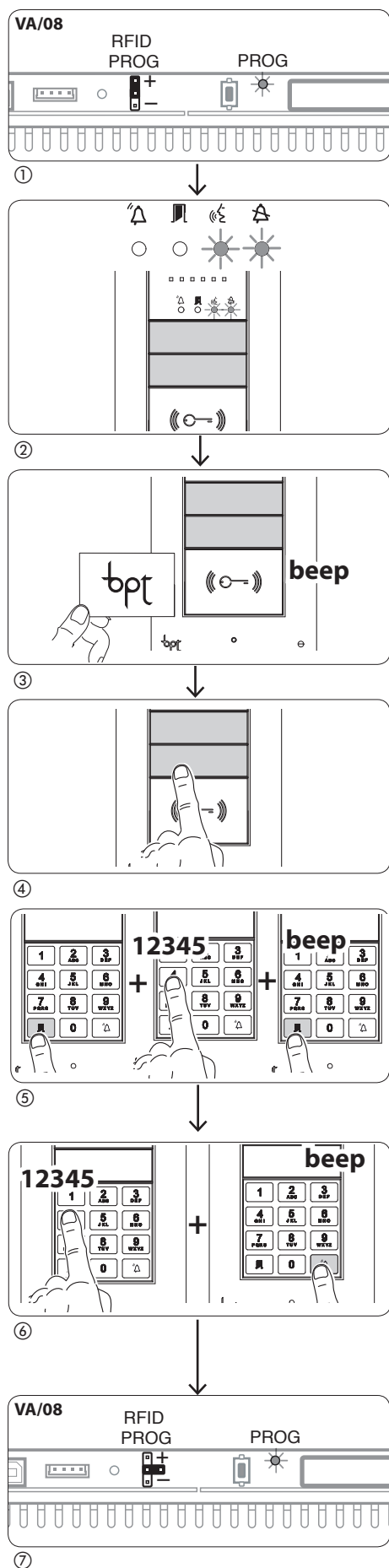

## Insertion des Codes et Tag Adición de Códigos y Etiquetas Introdução Códigos e Tags

- Posizionare il jumper RFID PROG dell'alimentatore in posizione "+" ①: il Led PROG dell'alimentatore lampeggerà lentamente come anche i led di segnalazione con la configurazione di fig. ②. L'eventuale spegnimento immediato dei Led segnala un malfunzionamento nelle connessioni fra alimentatore e posto esterno. Verificare le connessioni e rientrare in programmazione.

- Place the power supplier RFID PROG jumper in position "+" ①: the power supplier PROG LED will flash slowly as will also the signalling LEDs with the configuration in fig. ②. If the LEDs turn off suddenly, this indicates a malfunction in the connection between the power supplier and the entry panel. Check the connections and return to programming.

- Den Verbindungsdraht RFID PROG des Netzgeräts in die Position "+" ① bringen: die Led PROG des Netzgeräts blinken langsam, wie auch die Anzeigeleads mit der Konfiguration der Abb. ②. Ein eventuelles sofortiges Ausschalten der Leds zeigt eine Störung in den Verbindungen zwischen Netzgerät und Außenstation. Die Anschlüsse prüfen und wieder in die Programmierung einsteigen.

- Positionner le jumper RFID PROG de l'alimentateur en position "+" ①: la Led PROG de l'alimentateur clignotera lentement tout comme les leds de signalisation avec la configuration de fig. ②. L'éventuelle extinction immédiate des Leds signale un dysfonctionnement des connexions entre alimentateur et postes extérieurs. Contrôler les connexions et rentrer dans programmation.

- Coloque el jumper RFID PROG del alimentador en su posición "+" ①: el led PROG del alimentador parpadeará lentamente, al igual que los leds de indicación con la configuración de la fig. ②. Si los leds se apagan inmediatamente, significa que hay algún problema de funcionamiento en las conexiones entre alimentador y placa exterior. Compruebe las conexiones y vuelva a entrar en la modalidad de programación.

- Coloque o jumper RFID PROG do alimentador na posição "+" ①: o Led PROG do alimentador piscará lentamente tal como os leds de sinalização com a configuração de fig. ②. O eventual apagamento imediato dos Leds sinaliza uma anomalia no funcionamento das conexões entre o alimentador e a placa botoneira. Verifique as conexões e entre novamente na programação.

### Badge

Avvicinare un badge/tag al reader di una qualsiasi targa già indirizzata ③ e, dopo il tono di conferma, premere il tasto (gruppo) al quale deve essere assegnato il codice ④. Se si eccede il numero massimo previsto (5) per ciascun gruppo verrà generato un tono di errore.

### Badge

Move a badge/tag near any entry panel reader that has already been addressed ③ and, after the confirmation tone, press the key (group) to which the code should be assigned ④. If the maximum permitted number is exceeded (5) for each group, an error tone will be generated.

### Magnetkarte

Eine Magnetkarte /Tag an das Lesegerät eines beliebigen bereits adressierten Tableaus ③ annähern, und nach dem Bestätigungston die Taste (Gruppe) drücken, der der Code ④ zugewiesen werden soll. Wenn die für jede Gruppe vorgesehene Maximalzahl (5) überschritten wird, ertönt ein Fehlerlon.

### Badge

Approcher un badge/tag au reader d'une platine déjà adressée ③ et, après la tonalité de confirmation, appuyer sur la touche (groupe) à laquelle doit être assigné le code ④. Si on excède le nombre maximal prévu (5) pour chaque groupe sera générée une tonalité d'erreur.

### Tarjeta de identificación

Acerca una tarjeta de identificación/etiqueta al lector de cualquier placa ya direccionada ③ y, tras el tono de confirmación, pulse el botón (grupo) al que se debe asignar el código ④. Si se supera el número máximo previsto (5) se generará un tono de error por cada grupo.

### Badge

Aproxime um badge/tag ao reader de qualquer uma das placas já endereçadas ③ e, após o tom de confirmação, prima a tecla (grupo) à qual deve ser atribuído o código ④. Se exceder o número máximo previsto (5) para cada grupo é originado um tom de erro.

### Codici

Premere , inserire il codice di accesso (4-8 cifre) seguito dal tasto sulla tastiera di una qualsiasi targa già indirizzata ⑤ e, dopo il beep di conferma, digitare il codice chiamato del gruppo seguito dal tasto (o premere il tasto del gruppo). Se si eccede il numero massimo previsto (5) per ciascun gruppo verrà generato un tono di errore.

### Codes

Press enter the access code (4-8 digits) followed by the key on the keyboard of any already addressed entry panel ⑤ and, after the confirmation beep, enter the call code for the group and then press (or press the group key). If the maximum permitted number for each group is exceeded (5), an error tone will be generated.

### Codes

drücken, den Zugriffscode eingeben (4-8 Ziffern), danach die Taste eines bereits adressierten Tableaus ⑤ auf dem Tastenfeld drücken und nach dem Piepton der Bestätigung, den Rufcode der Gruppe gefolgt von der Taste eingeben (oder die Taste der Gruppe drücken). Wenn die maximal vorgesehene Zahl (5) pro Gruppe überschritten wird, ertönt ein Fehlerlon.

### Codes

Appuyer sur saisir le code d'accès (4-8 chiffres) suivi de la touche sur le clavier d'une quelconque platine déjà adressée ⑤ et, après le beep de confirmation, saisir le code du groupe suivi de la touche (ou appuyer sur la touche du groupe). Si on excède le nombre maximal prévu (5) pour chaque groupe sera générée une tonalité d'erreur.

### Códigos

Pulse introduzca el código de acceso (4-8 cifras) y pulse el botón en el teclado de cualquier placa ya direccionada ⑤; tras el beep de confirmación, introduzca el código de llamada del grupo y pulse el botón (o pulse el botón del grupo). Si se supera el número máximo previsto (5) se generará un tono de error por cada grupo.

### Códigos

Prima insira o código de acesso (4-8 cifras) seguido da tecla do teclado de uma qualquer placa já endereçada ⑤ e, depois do beep de confirmação, digite o código de chamada do grupo seguido da tecla (ou prima a tecla do grupo). Se exceder o número máximo previsto (5) para cada grupo é originado um tom de erro.

Al termine riposizionare il jumper RFID PROG in posizione di riposo ⑦: **la procedura NON termina automaticamente!**

At the end, return the RFID PROG jumper to its standby position ⑦: **the procedure will NOT end automatically!**

Am Ende den Verbindungsdraht RFID PROG wieder in der Ruhelage ⑦ positionieren: **der Vorgang endet NICHT automatisch!**

À la fin repositionner le jumper RFID PROG en position de repos ⑦: **la procédure NE s'arrête PAS automatiquement!**

Al concluir, vuelva a colocar el jumper RFID PROG en posición de reposo ⑦: **el procedimiento NO concluye automáticamente!**

No fim recoloque o jumper RFID PROG na posição de repouso ⑦: **o processo NÃO termina automaticamente!**

## Cancellazione Codici e Tag Code and tag deletion Löschen der Codes und Tags

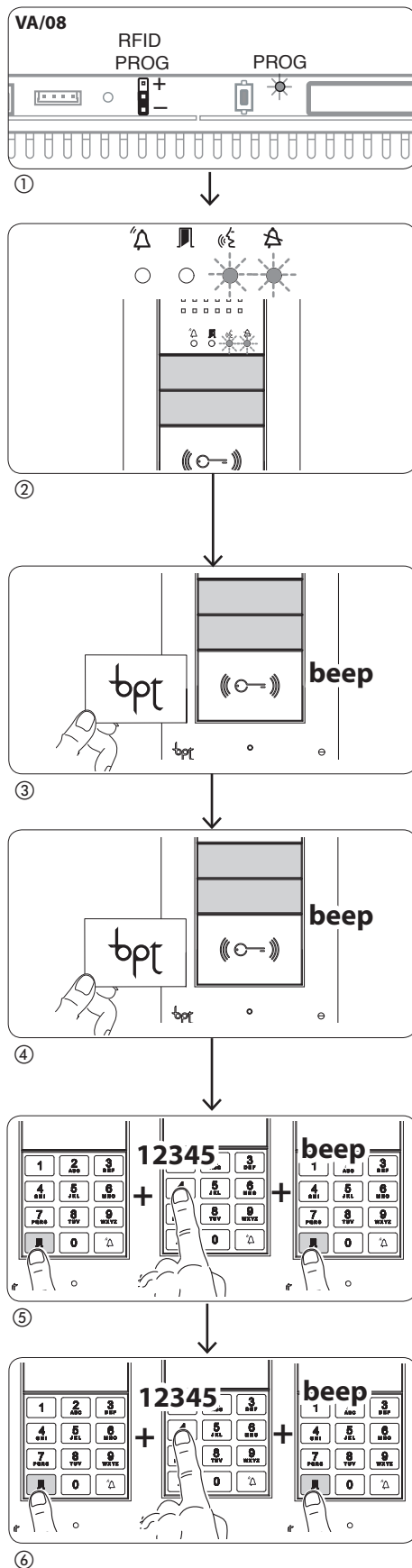

- Posizionare il jumper RFID PROG dell'alimentatore in posizione "—" ①: il Led PROG dell'alimentatore lampeggerà lentamente come anche i led di segnalazione con la configurazione di fig. ②. L'eventuale spegnimento immediato dei Led segnala un malfunzionamento nelle connessioni fra alimentatore e posto esterno. Verificare le connessioni e rientrare in programmazione.

- Place the power supplier RFID PROG jumper in position "—" ①: the power supplier PROG LED will flash slowly as will also the signalling LEDs with the configuration in fig. ②. If the LEDs turn off suddenly, this indicates a malfunction in the connection between the power supplier and the entry panel. Check the connections and return to programming.

- Den Verbindungsdraht RFID PROG des Netzgeräts in die Position "—" ① bringen: die Led PROG des Netzgeräts blinken langsam, wie auch die Anzeigeleads mit der Konfiguration der Abb. ②. Ein eventuelles sofortiges Ausschalten der Leds zeigt eine Störung in den Verbindungen zwischen Netzgerät und Außenstation. Die Anschlüsse prüfen und wieder in die Programmierung einsteigen.

- Positionner le jumper RFID PROG de l'alimentateur en position "—" ①: la Led PROG de l'alimentateur clignotera lentement tout comme les leds de signalisation avec la configuration de fig. ②. L'éventuelle extinction immédiate des Leds signale un dysfonctionnement des connexions entre alimentateur et postes extérieurs. Contrôler les connexions et rentrer dans programmation.

- Coloque el jumper RFID PROG del alimentador en su posición "—" ①: el led PROG del alimentador parpadeará lentamente, al igual que los leds de indicación con la configuración de la fig. ②. Si los leds se apagan inmediatamente, significa que hay algún problema de funcionamiento en las conexiones entre alimentador y placa exterior. Compruebe las conexiones y vuelva a entrar en la modalidad de programación.

- Coloque o jumper RFID PROG do alimentador na posição "—" ①: o Led PROG do alimentador piscará lentamente tal como os leds de sinalização com a configuração de fig. ②. O eventual apagamento imediato dos Leds sinaliza uma anomalia no funcionamento das conexões entre o alimentador e a placa botoneira. Verifique as conexões e entre novamente na programação.

### Badge

Avvicinare un badge/tag al reader di una qualsiasi targa già indirizzata ③ e, dopo il tono di conferma, ripetere una seconda volta per conferma ④: verranno cancellati TUTTI i badge relativi al GRUPPO.

### Badge

Move a badge/tag near any entry panel that has already been addressed ③ and, after the confirmation tone, repeat a second time for confirmation ④: ALL badges relative to the GROUP will be deleted.

### Magnetkarte

Eine Magnetkarte /Tag an das Lesegerät eines beliebigen bereits adressierten Tableaus ③ annähern, und nach dem Bestätigungston nochmals zur Bestätigung ④ wiederholen: es werden ALLE Magnetkarten der GRUPPE gelöscht.

### Badge

Approcher un badge/tag au reader d'une platine déjà adressée ③ et, après la tonalité de confirmation, répéter une seconde fois pour confirmer ④: TOUS les badges relatifs au GROUPE seront effacés.

### Tarjeta de identificación

Acerque una tarjeta de identificación/etiqueta al lector de cualquier placa ya direccionada ③ y, tras el tono de confirmación, repita por segunda vez para confirmar ④: se eliminarán TODAS las tarjetas de identificación correspondientes al GRUPO.



### Badge

Aproxime um badge/tag ao reader de qualquer uma das placas já endereçadas ③ e, após o tom de confirmação, repita outra vez para confirmar ④: são eliminados TODOS os badges relativos ao GRUPO.

### Codici

Premere  inserire il codice di accesso (4-8 cifre) seguito dal tasto  sulla tastiera di una qualsiasi targa già indirizzata ⑤ e, dopo il beep di conferma, ripetere una seconda volta per conferma ⑥: verranno cancellati TUTTI i codici relativi al GRUPPO.

### Codes

Press  enter the access code (4-8 digits) followed by the key  on the keyboard of any already addressed entry panel ⑤ and, after the confirmation beep, repeat a second time for confirmation ⑥: ALL codes relative to the GROUP will be deleted.

### Codes

 drücken, den Zugriffscode eingeben, (4-8 Ziffern) danach die Taste  eines bereits adressierten Tableaus ⑤ auf dem Tastenfeld drücken und nach dem Piepton der Bestätigung, nochmals zur Bestätigung ⑥ wiederholen: es werden ALLE Codes der GRUPPE gelöscht.



### Codes

Appuyer sur  saisir le code d'accès (4-8 chiffres) suivi de la touche  sur le clavier d'une quelconque platine déjà adressée ⑤ et, après le beep de confirmation, répéter une seconde fois pour confirmer ⑥: TOUS les codes relatifs au GROUPE seront effacés.

### Códigos

Pulse  introduza el código de acceso (4-8 cifras) y pulse el botón  en el teclado de cualquier placa ya direccionada ⑤; tras el beep de confirmación, repita por segunda vez para confirmar ⑥: se eliminarán TODOS los códigos correspondientes al GRUPO.

### Códigos

Prima  insira o código de acesso seguido (4-8 cifras) da tecla  do teclado de uma qualquer placa já endereçada ⑤ e, depois do beep de confirmação, repita outra vez para confirmar ⑥: são eliminados TODOS os códigos relativos ao GRUPO.

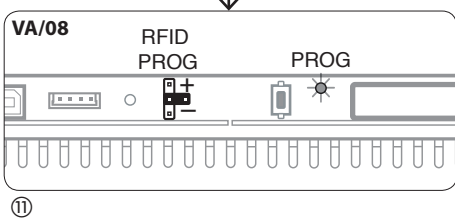
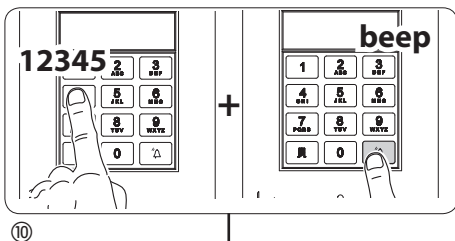
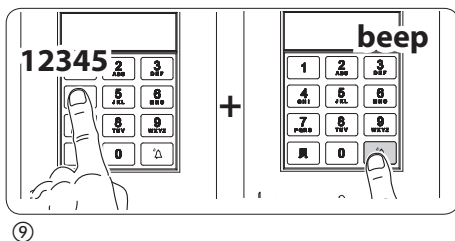
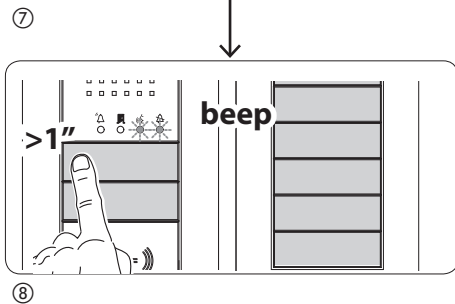
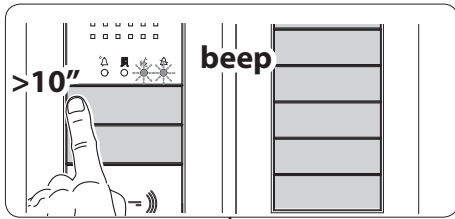

**Badge e Codici**

**Posti esterni a pulsanti:** premere per almeno 10 secondi il tasto di chiamata ⑦ relativo al GRUPPO di cui si vogliono cancellare i codici e, dopo il beep, premere nuovamente il tasto (brevemente) una seconda volta ⑧. In questo modo verranno cancellati TUTTI i codici e badge di qualsiasi tipo del GRUPPO.

**Badges and Codes**

**Entry panel with buttons:** press the call key for at least 10 seconds ⑦ relative to the GROUP for which you want to cancel the codes and, after the beep, press the key (briefly) a second time ⑧. This will delete ALL codes and badges of any type of the GROUP.

**Magnetkarten und Codes**

**Außenstationen mit Tasten:** mindestens 10 Sekunden lang die Rufaste ⑦ der GRUPPE drücken, deren Codes gelöscht werden sollen, und nach dem Bipton erneut (kurz) die Taste ⑧ drücken. Auf diese Weise werden ALLE Codes und Magnetkarten jeder Art der GRUPPE gelöscht.

**Badge Codes**

**Postes extérieurs à boutons :** appuyer pendant au moins 10 secondes sur la touche d'appel ⑦ relative au GROUPE dont on veut effacer les codes et, après le beep, appuyer de nouveau sur la touche (de façon brève) ⑧. De cette manière seront effacés TOUS les codes et badge de tout type du GROUPE.

**Tarjetas de identificación y Códigos**

**Placas exteriores de botones:** pulse durante al menos 10 segundos el botón de llamada ⑦ correspondiente al GRUPO cuyos grupos se desea eliminar y, tras el beep, vuelva a pulsar el botón (brevemente) por segunda vez ⑧. De esta manera se eliminarán TODOS los códigos y tarjetas de identificación de cualquier tipo de GRUPO.

**Badges e Códigos**

**Placas botoneiras com botões:** carregue durante pelo menos 10 segundos a tecla de chamada ⑦ correspondente ao GRUPO que deseja eliminar os códigos e, após o tom, carregue novamente na tecla (brevemente) outra vez ⑧. Deste modo são eliminados TODOS os códigos e badges de qualquer tipo do GRUPO.

**Posti esterni con DNA:** digitare il codice chiamata seguito dal tasto "▲" ⑨ relativo al GRUPPO di cui si vogliono cancellare i codici e, dopo il beep, digitare nuovamente il codice chiamata seguito dal tasto "▲" ⑩. In questo modo verranno cancellati TUTTI i codici di qualsiasi tipo del GRUPPO.

**Entry panels with DNA:** enter the call code followed by the key "▲" ⑨ relative to the GROUP for which you want to cancel the codes and, after the beep, enter the call code again followed by the key "▲" ⑩. This will delete ALL codes of any type of the GROUP.

**Außenstationen mit DNA:** den Rufcode eingeben gefolgt von der Taste "▲" ⑨ der GRUPPE, deren Codes gelöscht werden sollen, und nach dem Bipton erneut den Rufcode eingeben gefolgt von der Taste "▲" ⑩. Auf diese Weise werden ALLE Codes jeder Art der GRUPPE gelöscht.

**Postes extérieurs avec DNA :** saisir le code d'appel suivi de la touche "▲" ⑨ relative au GROUPE dont on veut effacer les codes et, après le beep, saisir de nouveau le code d'appel suivi de la touche "▲" ⑩. De cette manière seront effacés TOUS les codes et de tout type du GROUPE.

**Placas exteriores con DNA:** introduzca el código de llamada y pulse el botón "▲" ⑨ correspondiente al GRUPO cuyos grupos se desea eliminar y, tras el beep, vuelva a introducir el código de llamada seguido por el botón "▲" ⑩. De esta manera se eliminarán TODOS los códigos de cualquier tipo de GRUPO.

**Placas botoneiras com DNA:** digite o código de chamada seguido da tecla "▲" ⑨ correspondente ao GRUPO que deseja eliminar os códigos e, após o tom, digite outra vez código de chamada seguida da tecla "▲" ⑩. Deste modo são eliminados TODOS os códigos de qualquer tipo do GRUPO.

Al termine riposizionare il jumper RFID PROG in posizione di riposo ⑪: **la procedura NON termina automaticamente!**

At the end, return the RFID PROG jumper to its standby position ⑪: **the procedure will NOT end automatically!**

Am Ende den Verbindungsdraht RFID PROG wieder in der Ruhestellung ⑪ positionieren: **der Vorgang endet NICHT automatisch!**

À la fin repositionner le jumper RFID PROG en position de repos ⑪: **la procédure NE s'arrête PAS automatiquement!**

Al concluir, vuelva a colocar el jumper RFID PROG en posición de reposo ⑪: **¡el procedimiento NO concluye automáticamente!**

No fim recolocar o jumper RFID PROG na posição de repouso ⑪: **o processo NÃO termina automaticamente!**

**SMALTIMENTO**

Assicurarsi che il materiale d'imballaggio non venga disperso nell'ambiente, ma smaltito seguendo le norme vigenti nel paese di utilizzo del prodotto.

Alla fine del ciclo di vita dell'apparecchio evitare che lo stesso venga disperso nell'ambiente.

Lo smaltimento dell'apparecchiatura deve essere effettuato rispettando le norme vigenti e privilegiando il riciclaggio delle sue parti costituenti.

Sui componenti, per cui è previsto lo smaltimento con riciclaggio, sono riportati il simbolo e la sigla del materiale.

**DISPOSAL**

Do not litter the environment with packing material: make sure it is disposed of according to the regulations in force in the country where the product is used.

When the equipment reaches the end of its life cycle, take measures to ensure it is not discarded in the environment.

The equipment must be disposed of in compliance with the regulations in force, recycling its component parts wherever possible.

Components that qualify as recyclable waste feature the relevant symbol and the material's abbreviation.

**ENTSORGUNG**

Vergewissern Sie sich, dass das Verpackungsmaterial gemäß den Vorschriften des Bestimmungslandes ordnungsgemäß und umweltgerecht entsorgt wird.

Das nicht mehr benutzbare Gerät ist umweltgerecht zu entsorgen.

Die Entsorgung hat den geltenden Vorschriften zu entsprechen und vorzugsweise das Recycling der Geräteteile vorzusehen. Die wiederverwertbaren Geräteteile sind mit einem Materials.

**ELIMINATION**

S'assurer que le matériel d'emballage n'est pas abandonné dans la nature et qu'il est éliminé conformément aux normes en vigueur dans le pays d'utilisation du produit.

À la fin du cycle de vie de l'appareil, faire en sorte qu'il ne soit pas abandonné dans la nature.

L'appareil doit être éliminé conformément aux normes en vigueur et en privilégiant le recyclage de ses pièces.

Le symbole et le sigle du matériau sont indiqués sur les pièces pour lesquelles le recyclage est prévu.

**ELIMINACION**

Comprobar que no se tire al medioambiente el material de embalaje, sino que sea eliminado conforme a las normas vigentes en el país donde se utilice el producto. Al final del ciclo de vida del aparato evitese que éste sea tirado al medioambiente.

La eliminación del aparato debe efectuarse conforme a las normas vigentes y privilegiando el reciclaje de sus partes componentes.

En los componentes, para los cuales está prevista la eliminación con reciclaje, se indican el símbolo y la sigla del material.

**ELIMINAÇÃO**

Assegurar-se que o material da embalagem não seja disperso no ambiente, mas eliminado seguindo as normas vigentes no país de utilização do produto.

Ao fim do ciclo de vida do aparelho evitar que o mesmo seja disperso no ambiente.

A eliminação da aparelhagem deve ser efectuada respeitando as normas vigentes e privilegiando a reciclagem das suas partes constituintes.

Sobre os componentes, para os quais é previsto o escoamento com reciclagem, estão reproduzidos o símbolo e a sigla do material.







BPT S.p.A. a Socio Unico  
Via Cornia, 1  
33079 Sesto al Reghena-PN-Italy  
[www.bpt.it](http://www.bpt.it)  
[info@bpt.it](mailto:info@bpt.it)